

Προβολέας Dell™ M110

Οδηγός Χρήστη

Σημειώσεις, Προσοχή και Προειδοποίηση



ΣΗΜΕΙΩΣΗ: Η ΣΗΜΕΙΩΣΗ δηλώνει σημαντικές πληροφορίες που σας βοηθούν να χρησιμοποιήσετε καλύτερα τον προβολέα σας.



ΠΡΟΣΟΧΗ: Η ΠΡΟΣΟΧΗ υποδεικνύει πιθανή ζημία στο υλικό ή απώλεια δεδομένων εάν δεν τηρηθούν οι οδηγίες.



ΠΡΟΕΙΔΟΠΟΙΗΣΗ: Η ΠΡΟΕΙΔΟΠΟΙΗΣΗ δηλώνει πιθανότητα καταστροφής υλικών, προσωπικού τραυματισμού, ή θάνατο.

Οι πληροφορίες σε αυτό το έγγραφο μπορεί να αλλάξουν δίχως προειδοποίηση.

© 2012 Dell Inc. Δικαιώματα κατοχυρωμένα .

Απαγορεύεται αυστηρά η αναπαραγωγή αυτού του υλικού με οποιοδήποτε τρόπο δίχως την έγγραφη άδεια της Dell Inc.

Εμπορικά σήματα που χρησιμοποιούνται σε αυτό το κείμενο: Το *Dell* και το *λογότυπο DELL* είναι εμπορικά σήματα της Dell Inc., το *DLP* και το *λογότυπο DLP* είναι είτε εμπορικά σήματα της TEXAS INSTRUMENTS INCORPORATED; *Microsoft* και τα *Windows* είναι κατοχυρωμένα σήματα ή εμπορικά σήματα της Microsoft Corporation στις Ηνωμένες Πολιτείες και/ή σε άλλες χώρες.

Άλλα εμπορικά σήματα και εμπορικά ονόματα μπορεί να χρησιμοποιούνται σε αυτό το έγγραφο για να αναφερθούν είτε στους δικαιούχους των σημάτων και των ονομάτων είτε στα προϊόντα τους. Η Dell Inc. αποποιείται κάθε ιδιοκτησιακό ενδιαφέρον σε εμπορικά σήματα και ονόματα πέραν του δικού της.

Μοντέλο M110

Μάιος 2012 Αναθ. A01

Περιεχόμενα

1	Ο Προβολέας σας Dell	6
	Πληροφορίες για τον προβολέα σας	8
2	Σύνδεση του Προβολέα σας	10
	Σύνδεση με Υπολογιστή	11
	Σύνδεση σε υπολογιστή με καλώδιο VGA	11
	Σύνδεση σε υπολογιστή με Καλώδιο USB	12
	Σύνδεση σε Υπολογιστή χρησιμοποιώντας	
	Ασύρματο Dongle (Προαιρετικό)	13
	Σύνδεση μίας Συσκευής Αναπαραγωγής DVD	14
	Σύνδεση σε συσκευή DVD με καλώδιο A/V	
	προς RCA	14
	Σύνδεση σε συσκευή DVD με καλώδιο HDMI	15
	Σύνδεση με πολυμέσα	16
	Σύνδεση Πολυμέσων χρησιμοποιώντας έναν	
	Δίσκο USB Flash	16
	Σύνδεση Πολυμέσων χρησιμοποιώντας μία	
	Κάρτα MicroSD	17
3	Χρήση του Προβολέα σας	18
	Αναμμα του Προβολέα Σας	18
	Σβήσιμο του Προβολέα σας	18
	Ρύθμιση της Προβαλλόμενης Εικόνας	19

Αύξηση του Ύψους του Προβολέα	19
Μείωση του Ύψους του Προβολέα	19
Ρύθμιση του της Εστίασης του Προβολέα	20
Ρύθμιση Μεγέθους της Προβαλλόμενης Εικόνας	21
Χρήση του Πίνακα Ελέγχου	23
Εγκατάσταση της Μπαταρίας του Τηλεχειριστηρίου (Προαιρετικό)	27
Εμβέλεια Λειτουργίας με το Τηλεχειριστήριο	28
Χρήση της Προβολής στην Οθόνη (OSD)	29
INPUT SOURCE (ΠΗΓΗ ΕΙΣΟΔΟΥ)	29
AUTO ADJUST (Αυτόματη Ρύθμιση)	30
VIDEO MODE (ΛΕΙΤΟΥΡΓΙΑ ΒΙΝΤΕΟΣΚΟΠΗΣΗΣ)	31
VOLUME (ΕΝΤΑΣΗ)	31
AUDIO INPUT (Είσοδος ήχου)	31
ADVANCED SETTINGS (ΡΥΘΜΙΣΕΙΣ ΓΙΑ ΠΡΟΧΩΡΗΜΕΝΟΥΣ)	32
LANGUAGE (ΓΛΩΣΣΑ)	43
Εισαγωγή Πολυμέσων	44
Πως να ρυθμιστεί Τύπος αρχείου για Πολυμέσα με USB	45
Πως να ρυθμιστεί Τύπος αρχείου για Πολυμέσα με MicroSD	47
Πως να ρυθμιστεί Τύπος αρχείου για Πολυμέσα με Εσωτερική μνήμη	49
Office Viewer για USB, Micro SD και Εσωτερική Μνήμη	51
ΡΥΘΜΙΣΗ Πολυμέσων για USB, Micro SD και Εσωτερική Μνήμη	52
PHOTO SETUP (ΡΥΘΜΙΣΗ ΦΩΤΟΓΡΑΦΙΑΣ)	52

VIDEO SETUP (ΡΥΘΜΙΣΗ ΕΙΚΟΝΑΣ)	53
MUSIC SETUP (ΡΥΘΜΙΣΗ ΜΟΥΣΙΚΗΣ)	54
FIRMWARE UPDATE (ΕΝΗΜΕΡΩΣΗ ΥΛΙΚΟΛΟΓΙΣΜΙΚΟΥ)	54
4 Αντιμετώπιση προβλημάτων του προβολέα σας	56
Σήματα καθοδήγησης	60
5 Προδιαγραφές	61
6 Επικοινωνία με τη Dell	66
7 Παράρτημα: Γλωσσάριο	67

Ο Προβολέας σας Dell

Ο προβολέας σας συνοδεύεται από όλα τα αντικείμενα που εμφανίζονται παρακάτω. Σιγουρευτείτε πως έχετε όλα τα αντικείμενα και επικοινωνήστε με τη Dell™ αν κάτι λείπει.

Περιεχόμενα Συσκευασίας

Καλώδιο τροφοδοσίας

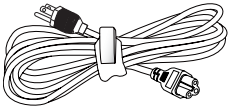

Καθολικό καλώδιο 24 ακροδεκτών προς VGA

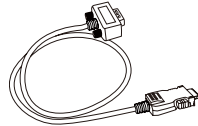

CD Εγχειρίδιο Χρήσης και Τεκμηρίωση

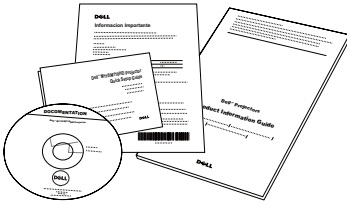

Θήκη μεταφοράς

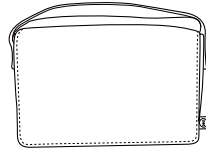

Μετασηματιστής AC

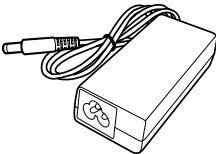

Προαιρετικά περιεχόμενα

Τηλεχειριστήριο



Καλώδιο A/V προς RCA υποδοχής 3,5 mm

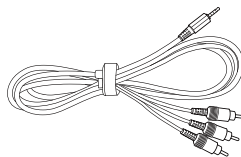

Καλώδιο HDMI 1,2 m

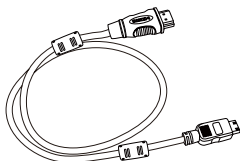

Καλώδιο A/V υποδοχής 3,5 mm

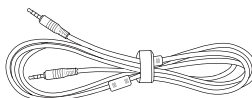

Καλώδιο USB 1,2 m
(USB-A προς USB-A)

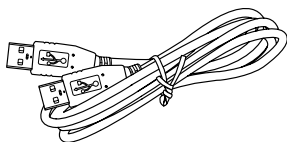

Καθολικό καλώδιο 24 ακροδεκτών προς
VGA και έξ' Ηχου

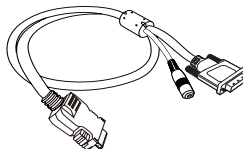

Μίνι τρίποδο

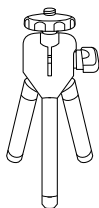

Ασύρματο Dongle

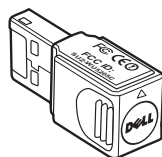

Πληροφορίες για τον προβολέα σας

Επάνω άποψη

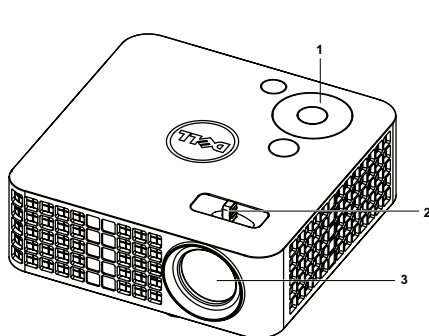

Κάτω άποψη

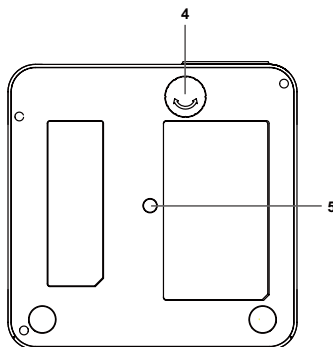

1	Πίνακας ελέγχου
2	Δαχτυλίδι εστίασης
3	Φακός
4	Τροχός ρύθμισης κλίσης
5	Οπή στήριξης για το τρίποδο: Παξιμάδι εισαγωγής 1/4"*20 UNC

ΠΡΟΣΟΧΗ: Οδηγίες Ασφαλείας

- 1 Μην χρησιμοποιείτε τον προβολέα κοντά σε συσκευές οι οποίες παράγουν πολύ θερμότητα.
- 2 Μην χρησιμοποιείτε τον προβολέα σε περιοχές όπου υπάρχει υπερβολική σκόνη. Η σκόνη μπορεί να προκαλέσει βλάβη στο σύστημα και ο προβολέας θα σβήσει αυτόματα.
- 3 Διασφαλίστε ότι ο προβολέας είναι τοποθετημένος σε περιοχή με καλό αερισμό.
- 4 Μην φράσσετε τις σχισμές εξαερισμού και τα ανοίγματα του προβολέα.
- 5 Διασφαλίστε ότι ο προβολέας λειτουργεί σε θερμοκρασίες περιβάλλοντος (5°C έως 35°C).
- 6 Μην προσπαθήσετε να αγγίξετε την έξοδο αερισμού καθώς μπορεί να καίει πολύ αφού ενεργοποιηθεί ο προβολέας ή αμέσως αφού απενεργοποιηθεί.
- 7 Μην κοιτάτε μέσα στο φακό του προβολέα όσο είναι αναμμένος καθώς μπορεί να προκληθεί τραυματισμός στα μάτια σας.

8 Μην τοποθετείτε αντικείμενα κοντά ή μπροστά από τον προβολέα ούτε να καλύπτετε τον φακό του όσο είναι αναμμένος ο προβολέας καθώς η θερμότητα μπορεί να λειώσει ή να καεί το αντικείμενο.

9 Μην χρησιμοποιείτε αλκοόλη για να σκουπίσετε τον φακό.

10 Μην χρησιμοποιείτε τον ασύρματο προβολέα κοντά σε καρδιακούς βηματοδότες.

11 Μην χρησιμοποιείτε τον ασύρματο προβολέα κοντά σε ιατρικό εξοπλισμό.

12 Μην χρησιμοποιείτε τον ασύρματο προβολέα κοντά σε φούρνους μικροκυμάτων.



ΣΗΜΕΙΩΣΗ:

- Συνιστώμενο κιτ τρίποδου Προβολέα (VXJN3). Για περισσότερες πληροφορίες, ανατρέξτε στην ιστοσελίδα Υποστήριξης της Dell στο support.dell.com.
- Για περισσότερες πληροφορίες, δείτε τις *Πληροφορίες ασφαλείας* που απεστάλησαν με τον προβολέα σας.

2

Σύνδεση του Προβολέα σας

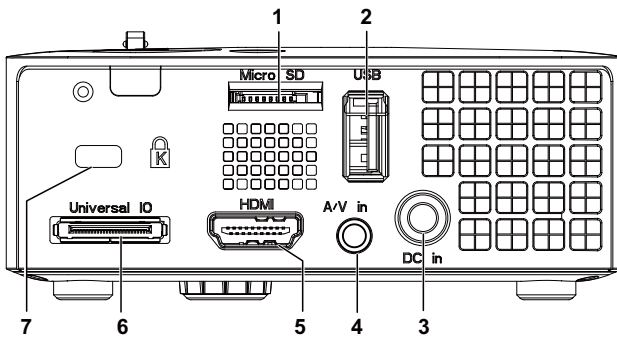

1	Η υποδοχή κάρτας microSD για την αναπαραγωγή πολυμέσων (Βίντεο/Ήχος/Φωτογραφία) και την υποστήριξη της αναβάθμισης υλικολογισμικού επεξεργαστή πολυμέσων και εικόνας	5	Σύνδεση HDMI
2	Σύνδεση Τύπου A USB για οθόνη USB, αναπαραγωγή πολυμέσων (Βίντεο/Ήχος/Φωτογραφία), πρόσβαση στην αποθήκευση της μνήμης USB (μονάδα USB flash/εσωτερική μνήμη), αναβάθμιση υλικολογισμικού προβολέα και υποστήριξη προαιρετικού ασύρματου dongle και mobishow	6	Καθολική σύνδεση ΕΙΣ/ΕΞ για είσοδο VGA και έξοδο Ήχου
3	Σύνδεση εισόδου DC	7	Θύρα καλωδίου ασφαλείας
4	Σύνδεση εισόδου Ήχου/Βίντεο		

ΠΡΟΣΟΧΗ: Πριν ξεκινήσετε οποιαδήποτε διαδικασία της ενότητας αυτής, ακολουθήστε τις Οδηγίες Ασφαλείας όπως περιγράφονται στη σελίδα 8.

Σύνδεση με Υπολογιστή

Σύνδεση σε υπολογιστή με καλώδιο VGA

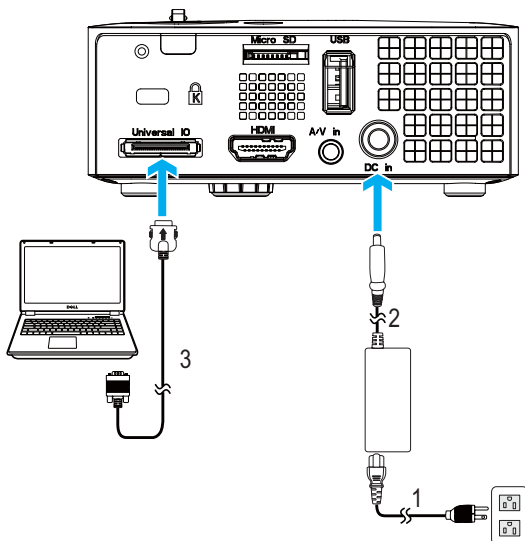

1	Καλώδιο τροφοδοσίας
2	Μετασχηματιστής AC
3	Καθολικό καλώδιο 24 ακροδεκτών προς VGA



ΣΗΜΕΙΩΣΗ: Μόνον το καθολικό καλώδιο 24 ακροδεκτών προς VGA παρέχεται μαζί με τον προβολέα σας. Μπορείτε να αγοράσετε ένα επιπλέον καλώδιο 24 ακροδεκτών προς VGA ή ένα καλώδιο 24 ακροδεκτών προς VGA και εξ' ἴχου από τη διαδικτυακή τοποθεσία της Dell στη διεύθυνση www.dell.com.

Σύνδεση σε υπολογιστή με Καλώδιο USB

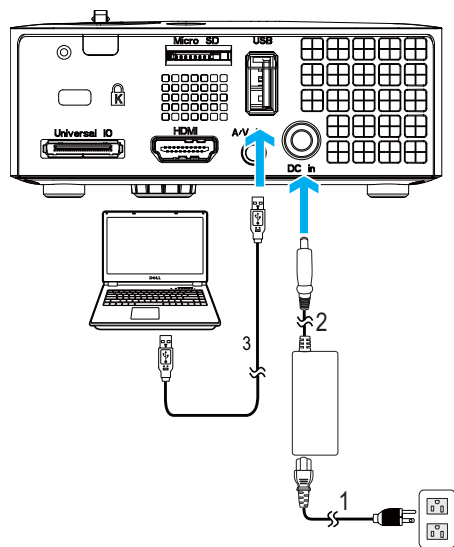



1	Καλώδιο τροφοδοσίας
2	Μετασχηματιστής AC
3	Καλώδιο USB-A προς USB-A

ΣΗΜΕΙΩΣΗ: Plug and Play (Τοποθέτηση και άμεση λειτουργία). Το καλώδιο USB (USB A προς A) δεν αποστέλλεται με τον προβολέα σας. Μπορείτε να αγοράσετε το καλώδιο USB (USB A προς A) από τη διαδικτυακή τοποθεσία της Dell στη διεύθυνση www.dell.com.

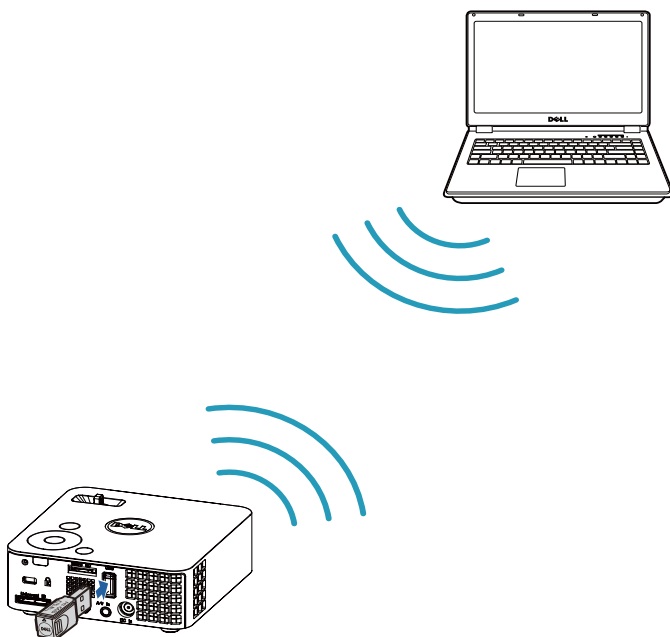
Σύνδεση σε Υπολογιστή χρησιμοποιώντας Ασύρματο Dongle (Προαιρετικό)



-  **ΣΗΜΕΙΩΣΗ:** Ο υπολογιστής σας θα πρέπει να είναι εξοπλισμένος με ασύρματο συνδετήρα και θα πρέπει να διαμορφωθεί καταλλήλως για να ανιχνευτεί κάποια άλλη ασύρματη σύνδεση. Ανατρέξτε στην τεκμηρίωση του υπολογιστή σας σχετικά με τον τρόπο διαμόρφωσης της ασύρματης σύνδεσης.
-  **ΣΗΜΕΙΩΣΗ:** Ο προβολέας σας πρέπει να εγκατασταθεί με ένα ασύρματο dongle, εάν θέλετε να χρησιμοποιήσετε την ασύρματη οθόνη. Το ασύρματο dongle δεν αποστέλλεται μαζί με τον προβολέα σας. Μπορείτε να τον αγοράσετε από τη διαδικτυακή τοποθεσία της Dell στη διεύθυνση www.dell.com.

Σύνδεση μίας Συσκευής Αναπαραγωγής DVD

Σύνδεση σε συσκευή DVD με καλώδιο A/V προς RCA

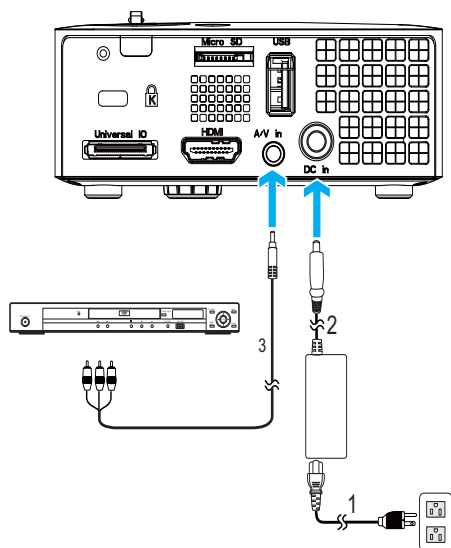

1	Καλώδιο τροφοδοσίας
2	Μετασχηματιστής AC
3	Καλώδιο A/V προς RCA υποδοχής 3,5 mm



ΣΗΜΕΙΩΣΗ: Το Καλώδιο A/V προς RCA υποδοχής 3,5 mm δεν αποστέλλεται μαζί με τον προβολέα σας. Μπορείτε να αγοράσετε το καλώδιο A/V προς RCA υποδοχής 3,5 mm από τη διαδικτυακή τοποθεσία της Dell στη διεύθυνση www.dell.com.

Σύνδεση σε συσκευή DVD με καλώδιο HDMI

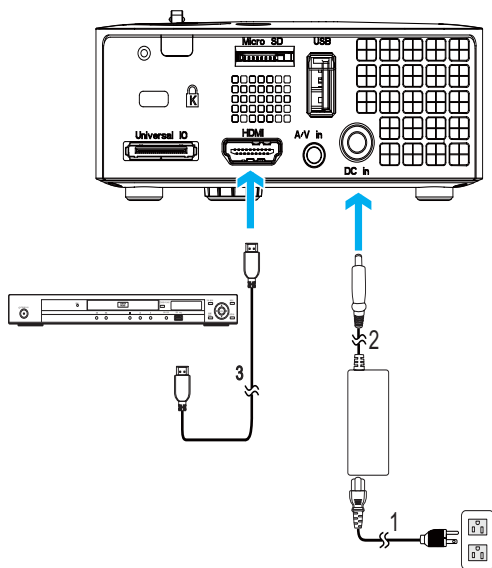

1	Καλώδιο τροφοδοσίας
2	Μετασχηματιστής AC
3	Καλώδιο HDMI



ΣΗΜΕΙΩΣΗ: Το καλώδιο HDMI δεν αποστέλλεται μαζί με τον προβολέα σας. Μπορείτε να αγοράσετε το καλώδιο HDMI από τη διαδικτυακή τοποθεσία της Dell στη διεύθυνση www.dell.com.

Σύνδεση με πολυμέσα

Σύνδεση Πολυμέσων χρησιμοποιώντας έναν Δίσκο USB Flash

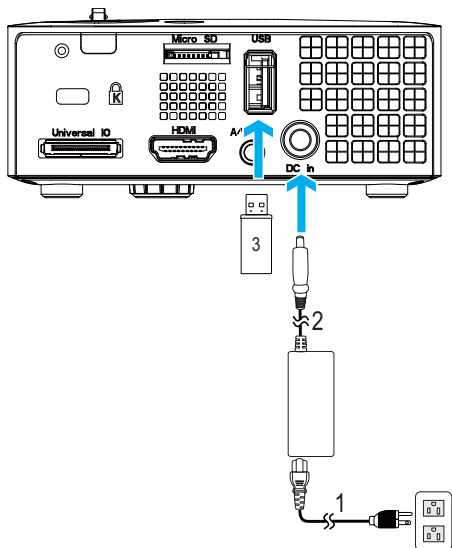

1	Καλώδιο τροφοδοσίας
2	Μετασχηματιστής AC
3	Δίσκος USB Flash



ΣΗΜΕΙΩΣΗ: Ο δίσκος USB Flash δεν αποστέλλεται με τον προβολέα σας.

Σύνδεση Πολυμέσων χρησιμοποιώντας μία Κάρτα MicroSD

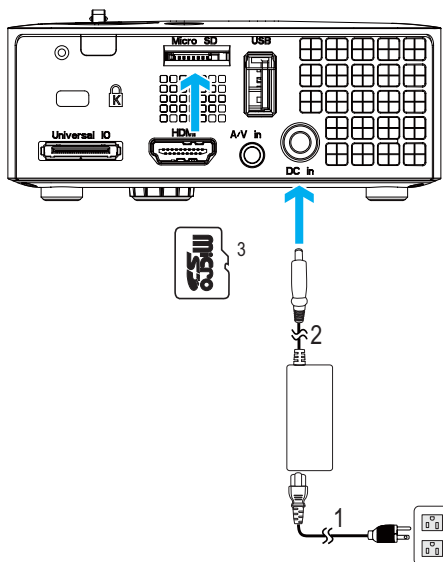

1	Καλώδιο τροφοδοσίας
2	Μετασχηματιστής AC
3	Κάρτα MicroSD



ΣΗΜΕΙΩΣΗ: Η κάρτα microSD δεν αποστέλλεται μαζί με τον προβολέα σας.

Χρήση του Προβολέα σας

Άναμμα του Προβολέα Σας



ΣΗΜΕΙΩΣΗ: Ανάψτε τον προβολέα πριν ενεργοποιήσετε την πηγή (ηλ. υπολογιστής, συσκευή αναπαραγωγής DVD, κ.λπ). Το φωτάκι του κουμπιού **Power (Τροφοδοσία)** θα είναι μπλε που αναβοσβήνει μέχρι να πατηθεί.

- 1 Συνδέστε το καλώδιο τροφοδοσίας με μετασχηματιστή AC και τα κατάλληλα καλώδια σήματος στον προβολέα. Για πληροφορίες σχετικά με τις συνδέσεις του προβολέα, δείτε "Σύνδεση του Προβολέα σας" στη σελίδα 10.
- 2 Πατήστε το κουμπί **Power (Τροφοδοσία)** (δείτε "Χρήση του Πίνακα Ελέγχου" στη σελίδα 23 για να εντοπίσετε το κουμπί **Power (Τροφοδοσία)**).
- 3 Ανάψτε την πηγή σας (ηλ. υπολογιστής, συσκευή αναπαραγωγής DVD, κλπ).
- 4 Συνδέστε την πηγή σας με τον προβολέα χρησιμοποιώντας το κατάλληλο καλώδιο. Βλέπε "Σύνδεση του Προβολέα σας" στη σελίδα 10 για οδηγίες σχετικά με το πώς να συνδέσετε την πηγή σας με τον προβολέα.
- 5 Εξ ορισμού, η πηγή εισόδου του προβολέα ορίζεται στο VGA. Αλλάξτε την πηγή εισόδου του προβολέα, εάν χρειαστεί.
- 6 Αν συνδέετε ταυτόχρονα στον προβολέα πολλαπλές πηγές, πατήστε το κουμπί **Source (Πηγή)** στο τηλεχειριστήριο ή στον πίνακα ελέγχου για να επιλέξετε την πηγή που επιθυμείτε. Βλέπε το "Χρήση του Πίνακα Ελέγχου" στη σελίδα 23 και το "Χρήση του Τηλεχειριστηρίου (Προαιρετικό)" στη σελίδα 25 για να εντοπίσετε το πλήκτρο **Source (Πηγή)**.

Σβήσιμο του Προβολέα σας



ΠΡΟΣΟΧΗ: Βγάλτε τον προβολέα από την πρίζα αφού έχετε τερματίσει σωστά τη λειτουργία του σύμφωνα με την παρακάτω διαδικασία.

- 1 Πατήστε το κουμπί **Power (Τροφοδοσία)**. Ακολουθήστε τις οδηγίες που προβάλλονται επί της οθόνης για να απενεργοποιηθεί σωστά ο προβολέας.



ΣΗΜΕΙΩΣΗ: Θα εμφανιστεί στην οθόνη το μήνυμα "**Press Power Button to Turn off Projector (Πιέστε το πλήκτρο τροφοδοσίας για να απενεργοποιηθεί ο προβολέας)**". Το μήνυμα εξαφανίζεται μετά από 5 δευτερόλεπτα ή μπορείτε να πατήσετε το πλήκτρο **Menu (Μενού)** για να το διαγράψετε.

- 2 Πατήστε ξανά το κουμπί **Power (Τροφοδοσία)**. Οι ανεμιστήρες ψύξης συνεχίζουν να λειτουργούν για 120 δευτερόλεπτα.
 - 3 Για να σβήσετε γρήγορα τον προβολέα, πατήστε το κουμπί Power (Τροφοδοσία) και κρατήστε το πατημένο για 1 δευτερόλεπτο, ενώ ακόμη λειτουργούν οι ανεμιστήρες ψύξης.
-  **ΣΗΜΕΙΩΣΗ:** Πριν ανάψετε πάλι τον προβολέα, περιμένετε 60 δευτερόλεπτα για να επιτρέψετε την εξισορρόπηση της εσωτερικής θερμοκρασίας.
- 4 Αποσυνδέστε το καλώδιο τροφοδοσίας και τον μετασχηματιστή AC από την πρίζα και από τον ακροδέκτη του προβολέα.

Ρύθμιση της Προβαλλόμενης Εικόνας

Αύξηση του Ύψους του Προβολέα

- 1 Ανυψώστε τον προβολέα στη γωνία προβολής που επιθυμείτε και χρησιμοποιήστε τον μπροστινό τροχό ρύθμισης της κλίσης για να μικρορυθμιστεί η γωνία προβολής.

Μείωση του Ύψους του Προβολέα

- 1 Χαμηλώστε τον προβολέα και χρησιμοποιήστε τον μπροστινό τροχό ρύθμισης της κλίσης για μικρορύθμιση της γωνίας προβολής.

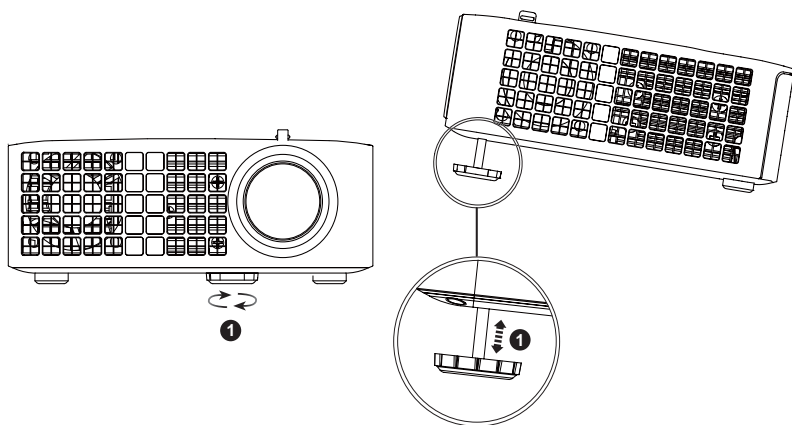

1	Μπροστινός τροχός ρύθμισης κλίσης (Γωνία κλίσης: 0 με 6 μοίρες)
---	--

Ρύθμιση του της Εστίασης του Προβολέα

⚠ **ΠΡΟΣΟΧΗ:** Για να αποφύγετε να προκαλέσετε ζημιά στον προβολέα, σιγουρευτείτε πως οι τροχοί ρύθμισης έχουν μαζευτεί πλήρως πριν μετακινήσετε τον προβολέα ή τον τοποθετήσετε στη θήκη μεταφοράς του.

1 Περιστρέψτε την καρτέλα εστίασης μέχρι να είναι καθαρή η εικόνα. Ο προβολέας εστιάζει σε αποστάσεις από 97 εκ έως 258 εκ (3,18 πόδια έως 8,48 πόδια).

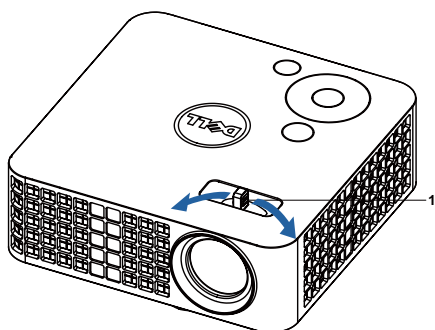

1

Καρτέλα Εστίαση

Ρύθμιση Μεγέθους της Προβαλλόμενης Εικόνας

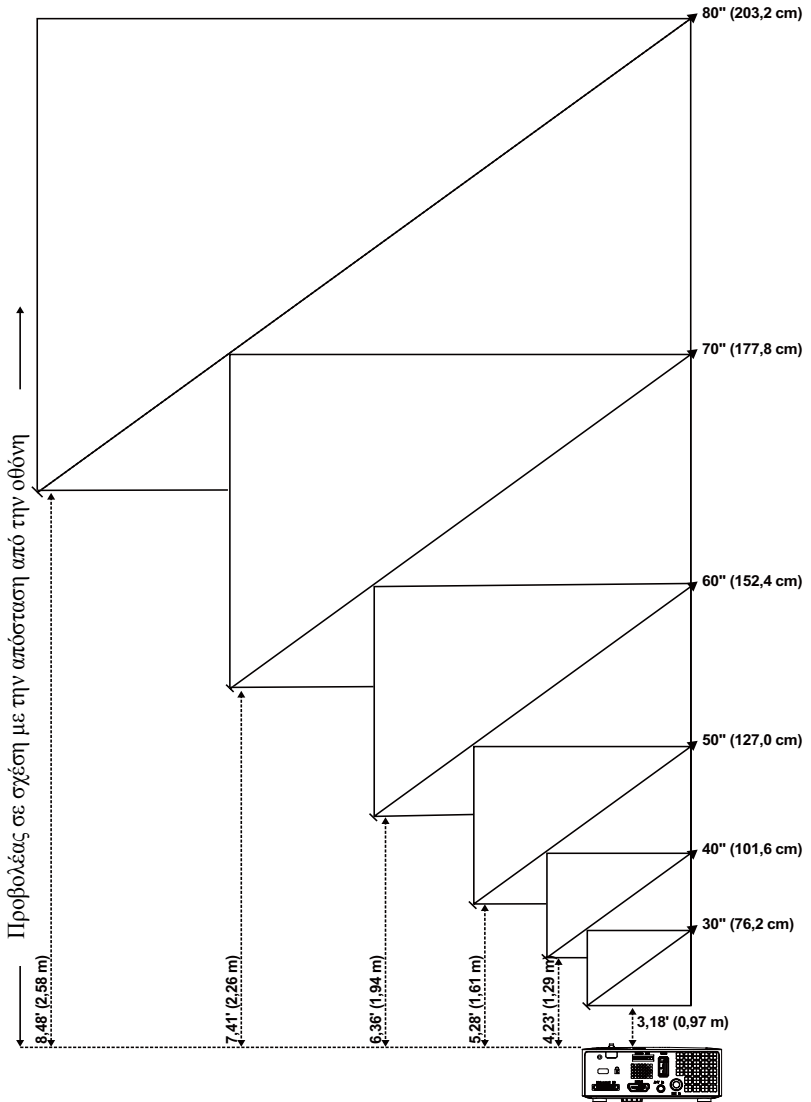



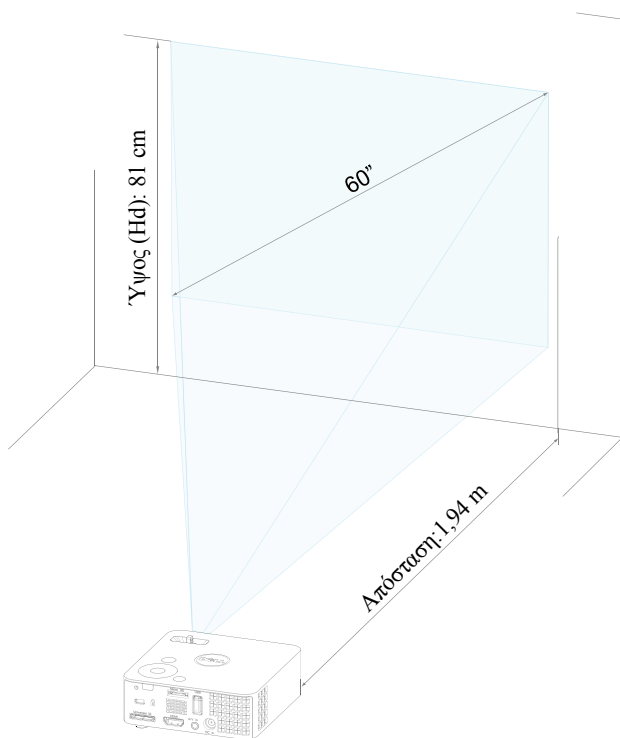

Οθόνη (Διαγώνιος)	30" (76,2 cm)	40" (101,6 cm)	50" (127,0 cm)	60" (152,4 cm)	70" (177,8 cm)	80" (203,2 cm)
Μέγεθος οθόνης	25,59" X 15,75"	33,86" X 21,26"	42,13" X 26,38"	50,79" X 31,89"	59,45" X 37,01"	67,72" X 42,52"
	(65 εκ X 40 εκ)	(86 εκ X 54 εκ)	(107 cm X 67 cm)	(129 cm X 81 cm)	(151 cm X 94 cm)	(172 cm X 108 cm)
Hd	15,75" (40 cm)	21,26" (54 cm)	26,38" (67 cm)	31,89" (81 cm)	37,01" (94 cm)	42,52" (108 cm)
Απόσταση	3,18" (0,97 m)	4,23' (1,29 m)	5,28' (1,61 m)	6,36' (1,94 m)	7,41' (2,26 m)	8,48' (2,58 m)



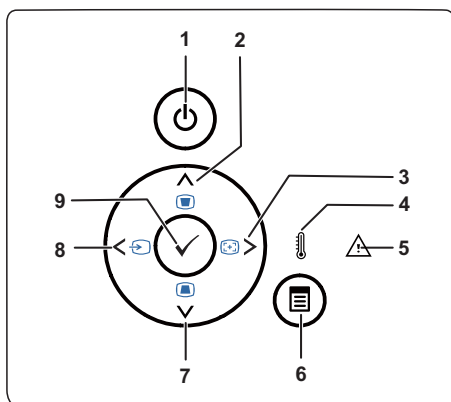

* Αυτό το γράφημα είναι μόνο για πληροφόρηση του χρήστη.



Χρήση του Πίνακα Ελέγχου





1	Τροφοδοσία	Ενεργοποιεί ή απενεργοποιεί τον προβολέα. Για περισσότερες πληροφορίες, δείτε "Αναμμα του Προβολέα Σας" στη σελίδα 18 και "Σβήσιμο του Προβολέα σας" στη σελίδα 18.
2	Πάνω  / Ρύθμιση τραπέζιου	Πατήστε για να πλοηγηθείτε στα στοιχεία του μενού επί της οθόνης (OSD). Πατήστε για να ρυθμίσετε την παραμόρφωση της εικόνας που προκαλείται από την κλίση του προβολέα (+/-40 μοίρες).
3	Δεξιά  / Αυτόματη ρύθμιση	Πατήστε για να πλοηγηθείτε στα στοιχεία του μενού επί της οθόνης (OSD). Πατήστε για να συγχρονίσετε τον προβολέα με την πηγή εισόδου.  ΣΗΜΕΙΩΣΗ: Η Auto Adjust (Αυτόματη ρύθμιση) δεν λειτουργεί όταν προβάλλεται η OSD (Προβολή στην Οθόνη).

4	LED ΘΕΡΜ	<p>Εάν η πορτοκαλί ένδειξη της TEMP (ΘΕΡΜΟΚΡΑΣΙΑΣ) ανάβει ή αναβοσβήνει, μπορεί να συμβαίνει κάποιο από τα παρακάτω:</p> <ul style="list-style-type: none"> • Η εσωτερική θερμοκρασία του προβολέα είναι πολύ υψηλή <p>Για περισσότερες πληροφορίες, δείτε "Αντιμετώπιση προβλημάτων του προβολέα σας" στη σελίδα 56 και "Σήματα καθοδήγησης" στη σελίδα 60.</p>
5	LED σφάλματος	<p>Το LED Σφάλματος είναι πορτοκαλί που αναβοσβήνει, ένας από τους ανεμιστήρες έχει πάθει βλάβη. Ο προβολέας θα τερματιστεί αυτόματα.</p>
6	Μενού 	<p>Πατήστε για να ενεργοποιήσετε την OSD. Χρησιμοποιήστε τα πλήκτρα κατεύθυνσης και το κουμπί Μενού για να πλοηγηθείτε στην OSD.</p>
7	Κάτω  / Ρύθμιση τραπεζίου	<p>Πατήστε για να πλοηγηθείτε στα στοιχεία του μενού επί της οθόνης (OSD).</p> <p>Πατήστε για να ρυθμίσετε την παραμόρφωση της εικόνας που προκαλείται από την κλίση του προβολέα (+/-40 μοίρες).</p>
8	Αριστερά  / Πηγή	<p>Πατήστε για να πλοηγηθείτε στα στοιχεία του μενού επί της οθόνης (OSD).</p> <p>Πατήστε το για εναλλαγή μεταξύ των πηγών Αναλογικού RGB, Composite και HDMI όταν είναι συνδεδεμένες πολλαπλές πηγές στον προβολέα.</p>
9	Εισαγωγή 	<p>Πατήστε για επιβεβαίωση του επιλεγμένου στοιχείου.</p>

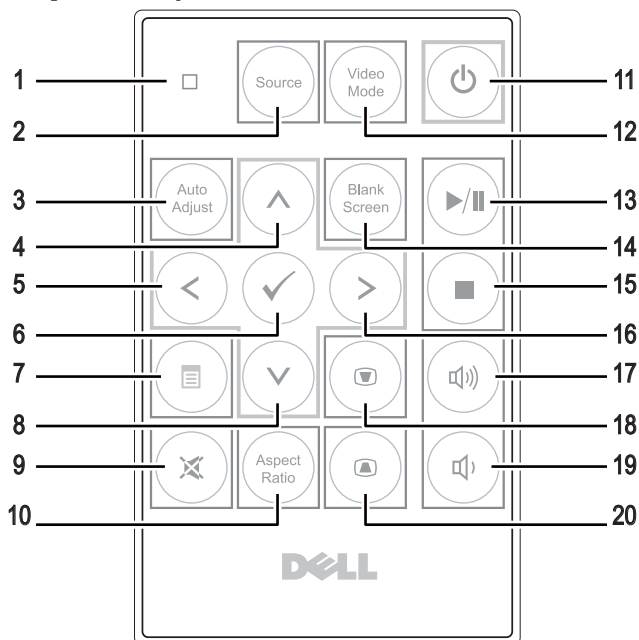
Χρήση του Τηλεχειριστηρίου (Προαιρετικό)



1	Λαμπάκι LED	Λαμπάκι ένδειξης LED.
2	Πηγή	Πατήστε για εναλλαγή μεταξύ πηγών Αναλογικού RGB, Composite και HDMI.
3	Αυτόματη ρύθμιση	Πατήστε το για να συγχρονίσετε τον προβολέα με την πηγή εισόδου. Η αυτόματη ρύθμιση δεν λειτουργεί όταν προβάλλεται η OSD (Προβολή στην Οθόνη).
4	Πάνω (▲)	Πατήστε για να πλοηγηθείτε στα στοιχεία του μενού επί της οθόνης (OSD).
5	Αριστερά (◀)	Πατήστε για να πλοηγηθείτε στα στοιχεία του μενού επί της οθόνης (OSD).
6	Εισαγωγή	Πατήστε για επιβεβαίωση της επιλογής.
7	Μενού	Πατήστε για να ενεργοποιήσετε την OSD.
8	Κάτω (▼)	Πατήστε για να πλοηγηθείτε στα στοιχεία του μενού επί της οθόνης (OSD).

9	Σίγαση	Πατήστε το κουμπί για να αποκόψετε ή να επαναφέρετε τον ήχο στο ηχείο του προβολέα.
10	Αναλογία Εικόνας	Πατήστε για να αλλάξετε την αναλογία της προβαλλόμενης εικόνας.
11	Τροφοδοσία	Ανάβει και σβήνει τον προβολέα. Για περισσότερες πληροφορίες, δείτε "Αναμμα του Προβολέα Σας" στη σελίδα 18 και "Σβήσιμο του Προβολέα σας" στη σελίδα 18.
12	Λειτουργία βίντεο	<p>Ο προβολέας έχει προεπιλεγμένες ρυθμίσεις που έχουν βελτιστοποιηθεί για την απεικόνιση δεδομένων (διαφάνειες παρουσίασης) ή βίντεο (ταινιών, παιχνιδιών, κ.λπ.).</p> <p>Πατήστε το κουμπί Λειτουργία βίντεο για εναλλαγή ανάμεσα σε Presentation mode (Λειτουργία παρουσίασης), Bright mode (Λειτουργία φωτεινότητας), Movie mode (Λειτουργία βιντεοσκόπησης), sRGB ή Custom mode (Προσαρμοσμένη λειτουργία).</p> <p>Πατώντας μία φορά το κουμπί Video mode (Λειτουργία βίντεο) θα εμφανιστεί η τρέχουσα λειτουργία οθόνης. Πατώντας ξανά το κουμπί Video Mode (Λειτουργία βίντεο) θα γίνει εναλλαγή ανάμεσα στις λειτουργίες.</p>
13	Αναπαραγωγή/Παύση 	Πατήστε για την αναπαραγωγή/παύση του αρχείου πολυμέσων.
14	Κενή οθόνη	Πατήστε για να αποκρύψετε/εμφανίσετε την εικόνα.
15	Διακοπή 	Πατήστε για να σταματήσει η αναπαραγωγή του αρχείου πολυμέσων.
16	Δεξιά 	Πατήστε για να πλοηγηθείτε στα στοιχεία του μενού επί της οθόνης (OSD).
17	Αύξηση έντασης	Πατήστε για να αυξήσετε την ένταση.
18	Ρύθμιση τραπεζίου	Πατήστε για να ρυθμίσετε την παραμόρφωση της εικόνας που προκαλείται από την κλίση του προβολέα (+/-40 μοίρες).
19	Μείωση έντασης	Πατήστε για να μειώσετε την ένταση.
20	Ρύθμιση τραπεζίου	Πατήστε για να ρυθμίσετε την παραμόρφωση της εικόνας που προκαλείται από την κλίση του προβολέα (+/-40 μοίρες).

Εγκατάσταση της Μπαταρίας του Τηλεχειριστηρίου (Προαιρετικό)

- 1 Αφαιρέστε τον συγκρατητήρα της μπαταρίας κρατώντας καλά πατημένη την πλαϊνή ασφάλεια και τραβώντας προς τα έξω τον συγκρατητήρα της μπαταρίας.

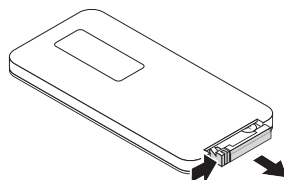

- 2 Εισάγετε μία μπαταρία κυψέλης CR2032 και ευθυγραμμίστε την πολικότητα σωστά σύμφωνα με την ένδειξη στο συγκρατητήρα της μπαταρίας.

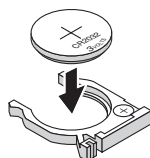

ΣΗΜΕΙΩΣΗ: Όταν χρησιμοποιήσετε για πρώτη φορά το τηλεχειριστήριο, υπάρχει ένα πλαστικό φύλλο ανάμεσα στη μπαταρία και τους ακροδέκτες της. Αφαιρέστε το φύλλο πριν από τη χρήση.

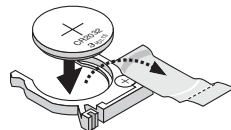

- 3 Αντικαταστήστε τον συγκρατητήρα της μπαταρίας.

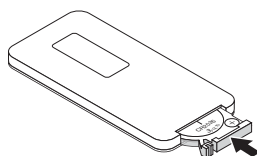



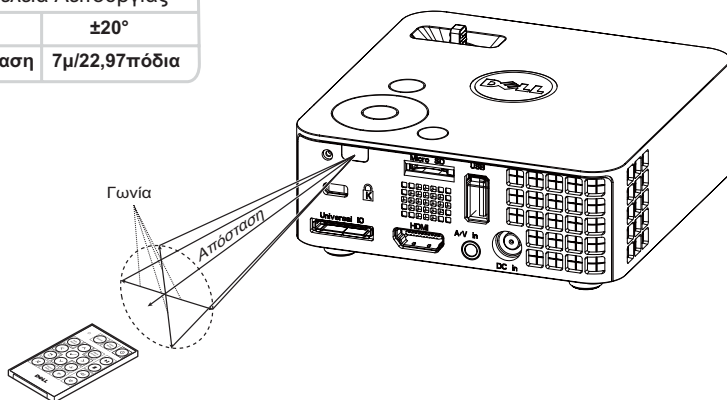

Εμβέλεια Λειτουργίας με το Τηλεχειριστήριο

Εμβέλεια Λειτουργίας	
Γωνία	$\pm 20^\circ$
Απόσταση	7μ/22,97πόδια



ΣΗΜΕΙΩΣΗ: Το πραγματικό εύρος λειτουργίας μπορεί να διαφέρει ελαφρώς από το διάγραμμα. Η αδύναμη μπαταρία θα αποτρέψει και το τηλεχειριστήριο από την κατάλληλη λειτουργία του προβολέα.

Χρήση της Προβολής στην Οθόνη (OSD)

- Ο προβολέας διαθέτει ένα μενού επί της οθόνης (OSD) σε πολλές γλώσσες η οποία μπορεί να προβληθεί είτε υπάρχει πηγή εισόδου είτε όχι.
- Πατήστε το πλήκτρο Menu (Μενού) στον πίνακα ελέγχου ή το τηλεχειριστήριο για να μπείτε στο Main Menu (Βασικό Μενού).
- Για να κάνετε μια επιλογή, πατήστε τα κουμπιά  ή  στον πίνακα ελέγχου του προβολέα σας ή στο τηλεχειριστήριο.
- Χρησιμοποιήστε τα πλήκτρα  ή  στον πίνακα ελέγχου του προβολέα σας ή στο τηλεχειριστήριο για να κάνετε ρυθμίσεις.
- Για να βγείτε από το OSD, πατήστε το κουμπί **Μενού** απευθείας στον πίνακα ελέγχου ή στο τηλεχειριστήριο.

INPUT SOURCE (ΠΗΓΗ ΕΙΣΟΔΟΥ)

Το μενού Input Source (Πηγή Εισόδου) σας επιτρέπει να επιλέξετε την πηγή εισόδου του προβολέα.

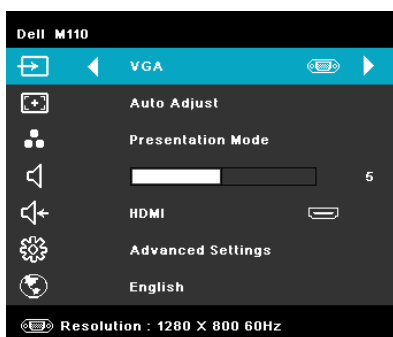

AUTO SOURCE (Αυτόματη Πηγή)—Εάν επιλέξετε και πατήσετε το  για να ενεργοποιηθεί, η επιλογή Αυτόματη Πηγή θα βρει αυτόματα την επόμενη διαθέσιμη πηγή εισόδου.

VGA—Πατήστε  για εντοπισμό σήματος VGA.

DoUSB—Σας δίνει τη δυνατότητα μέσω του καλωδίου USB, προβάλλετε την οθόνη του υπολογιστή/φορητού υπολογιστή στον προβολέα σας.

 **ΣΗΜΕΙΩΣΗ:** Όταν συνδέετε τον προβολέα και τον υπολογιστή μέσω του καλωδίου USB, θα αναδυθεί ένα μήνυμα ότι Συνδέθηκε USB και θα σας δώσει τη δυνατότητα να επιλέξετε πηγές εισόδου ως DoUSB ή Αποθήκευση.

Εμφανίζεται η Οθόνη Συνδεδεμένου USB που παρουσιάζεται παρακάτω:

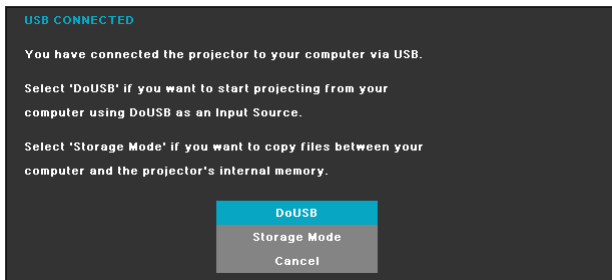

Λειτουργία Αποθήκευσης (STORAGE MODE)—Σας δίνει τη δυνατότητα να εκτελέσετε την αντιγραφή, διαγραφή, μετακίνηση και επίσης περισσότερες πληροφορίες από τον υπολογιστή σας (υποστηρίζεται μόνον microSD και εσωτερική μνήμη).

HDMI—Πατήστε για εντοπισμό σήματος HDMI.

A/V IN (ΕΙΣ A/V)—Σας δίνει τη δυνατότητα να προβάλλετε την πηγή Ήχου/Βίντεο στον προβολέα σας μέσω του καλωδίου A/V.

USB—Σας δίνει τη δυνατότητα να αναπαράγετε τα αρχεία φωτογραφίας, Ήχου ή Βίντεο από τον δίσκο USB flash σας. Δείτε "Εισαγωγή Πολυμέσων" στη σελίδα 44.

MICROSD—Σας δίνει τη δυνατότητα να αναπαράγετε τα αρχεία φωτογραφίας, Ήχου ή Βίντεο από την κάρτα microSD σας. Δείτε "Εισαγωγή Πολυμέσων" στη σελίδα 44.

INTERNAL MEMORY (ΕΣΩΤ. Μνήμη)—Σας δίνει τη δυνατότητα να αναπαράγετε τα αρχεία φωτογραφίας, Ήχου ή Βίντεο από την εσωτερική μνήμη του προβολέα. Δείτε "Εισαγωγή Πολυμέσων" στη σελίδα 44.

AUTO ADJUST (Αυτόματη Ρύθμιση)

Η Αυτόματη ρύθμιση ρυθμίζει αυτόματα τη **Horizontal (Οριζόντια)**, την **Vertical (Κάθετη)**, τη **Frequency (Συχνότητα)** και **Tracking (Ευθυγράμμιση)** σε λειτουργία PC (H/Y).

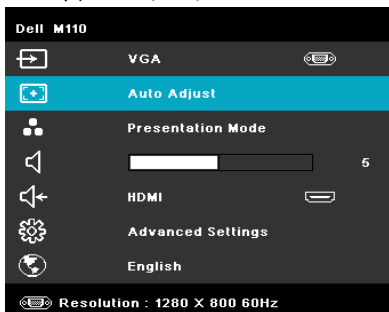

VIDEO MODE (ΛΕΙΤΟΥΡΓΙΑ ΒΙΝΤΕΟΣΚΟΠΗΣΗΣ)

Το μενού Video Mode (Λειτουργία Βίντεο) σας επιτρέπει να βελτιστοποιείτε την εικόνα προβολής. Οι επιλογές είναι: **Presentation (Παρουσίαση)**, **Bright (Φωτεινότητα)**, **Movie (Ταινία)**, **sRGB** (προσφέρει πιο ακριβή προβολή των χρωμάτων) και λειτουργία **Custom (Προσαρμοσμένη)** (κάντε τις ρυθμίσεις που προτιμάτε).

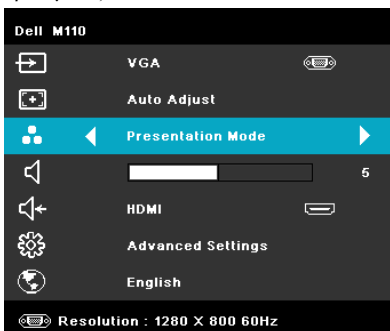

VOLUME (ΕΝΤΑΣΗ)

Το μενού Volume (Ένταση) σας δίνει τη δυνατότητα να προσαρμόσετε τη ρύθμιση έντασης του προβολέα σας.

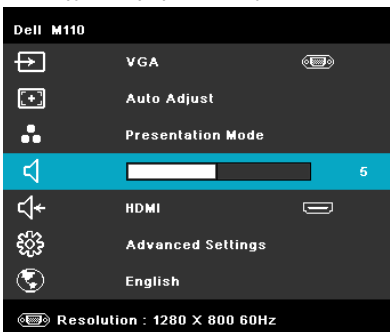

VOLUME (Ένταση) — Πατήστε το ◀ για να μειώσετε την ένταση και το ▶ για να αυξήσετε την ένταση του ήχου.

AUDIO INPUT (Είσοδος ήχου)

Το μενού Audio Input (Είσοδος Ήχου) σας επιτρέπει να επιλέξετε την πηγή εισόδου του ήχου. Οι επιλογές είναι: **Auto Source (Αυτόματη Πηγή)**, **Multimedia (Πολυμέσα)**, **A/V In (Είσοδος A/V)** και **HDMI**.

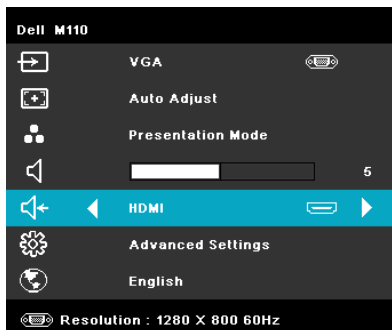

ADVANCED SETTINGS (ΡΥΘΜΙΣΕΙΣ ΓΙΑ ΠΡΟΧΩΡΗΜΕΝΟΥΣ)

Το μενού Advanced Settings (Ρυθμίσεις για προχωρημένους) επιτρέπει την αλλαγή ρυθμίσεων για **Image (Εικόνα)**, **Display (Οθόνη)**, **Projector (Προβολέας)**, **Menu (Μενού)**, **Power (Τροφοδοσία)** και **Information (Πληροφορίες)**.

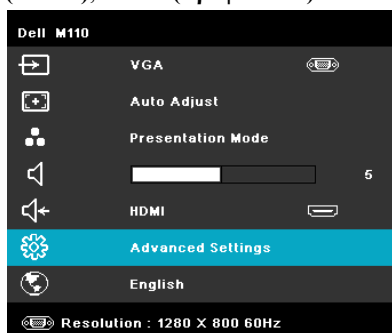





IMAGE SETTINGS (ΡΥΘΜΙΣΕΙΣ ΕΙΚΟΝΑΣ) (ΣΕ PC MODE (Λειτουργία Η/Υ))



—Επιλέξτε και πατήστε για να ενεργοποιήσετε τις ρυθμίσεις εικόνας. Το μενού ρυθμίσεων εικόνας παρέχει τις ακόλουθες επιλογές:



BRIGHTNESS (Φωτεινότητα)—Πατήστε τα  και  για να ρυθμίσετε τη φωτεινότητα της εικόνας.

CONTRAST (Αντίθεση)—Πατήστε τα  και  για να ρυθμίσετε την αντίθεση της οθόνης.

COLOR TEMPERATURE (Χρωματική Θερμοκρασία)—Σας επιτρέπει να ρυθμίσετε τη θερμοκρασία χρώματος. Η οθόνη εμφανίζεται ψυχρότερη σε υψηλότερες θερμοκρασίες χρώματος και θερμότερη σε χαμηλότερες θερμοκρασίες χρώματος.

WHITE INTENSITY (Ένταση Λευκού Φωτός)—Πατήστε το  και χρησιμοποιήστε το  και το  για να εμφανίσετε την ένταση λευκού.





 **ΣΗΜΕΙΩΣΗ:** Αν αλλάξετε τις ρυθμίσεις **Brightness (Φωτεινότητα)**, **Contrast (Αντίθεση)**, **Color Temperature (Χρωματική Θερμοκρασία)** και **White Intensity (Ένταση Λευκού Φωτός)** ο προβολέας αυτόματα μεταβαίνει σε Προσαρμοσμένη λειτουργία.



IMAGE SETTINGS (Ρυθμίσεις Εικόνας) (Σε λειτουργία Βίντεο)—

Επιλέξτε και πατήστε  για να ενεργοποιήσετε τις ρυθμίσεις εικόνας. Το μενού ρυθμίσεων εικόνας παρέχει τις ακόλουθες επιλογές:



Advanced Settings		Dell M110
Image Settings	Brightness	▶ 50
Display Settings	Contrast	▶ 50
Projector Settings	Color Temperature	▶ Mid
Menu Settings	Saturation	▶ 50
Power Settings	Sharpness	▶ 50
Information	Tint	▶ 50
	White Intensity	▶ 10



 Resolution : 1280 x 800 60Hz



BRIGHTNESS (Φωτεινότητα)—Πατήστε τα  και  για να ρυθμίσετε τη φωτεινότητα της εικόνας.



CONTRAST (Αντίθεση)—Πατήστε τα  και  για να ρυθμίσετε την αντίθεση της οθόνης.

COLOR TEMPERATURE (Χρωματική Θερμοκρασία)—Σας επιτρέπει να ρυθμίσετε τη θερμοκρασία χρώματος. Η οθόνη εμφανίζεται ψυχρότερη σε υψηλότερες θερμοκρασίες χρώματος και θερμότερη σε χαμηλότερες θερμοκρασίες χρώματος.

SATURATION (Κορεσμός)—Σας επιτρέπει να ρυθμίσετε την πηγή βίντεο από ασπρόμαυρη σε πλήρως κορεσμένο χρώμα. Πατήστε  για να αυξήσετε την ποσότητα του χρώματος στην εικόνα και  για να μειώσετε την ποσότητα του χρώματος στην εικόνα.

SHARPNESS (Ακρίβεια)—Πατήστε  για να αυξήσετε την ευκρίνεια και  για να μειώσετε την ευκρίνεια της εικόνας.

TINT (Απόχρωση)—Πατήστε  για να αυξήσετε την ποσότητα του πράσινου χρώματος στην εικόνα και  για να μειώσετε την ποσότητα του πράσινου χρώματος στην εικόνα (Διατίθεται μόνο για το NTSC).

WHITE INTENSITY (Ένταση Λευκού Φωτός)—Πατήστε το  και χρησιμοποιήστε το  και το  για να εμφανίσετε την ένταση λευκού.



ΣΗΜΕΙΩΣΗ:



- 1 Αν αλλάξετε τις ρυθμίσεις **Brightness (Φωτεινότητα)**, **Contrast (Αντίθεση)**, **Color Temperature (Χρωματική Θερμοκρασία)**, **Saturation (Κορεσμός)**, **Sharpness (Ακρίβεια)**, **Tint (Απόχρωση)** και **White Intensity (Ένταση Λευκού Φωτός)**, ο προβολέας μεταβαίνει αυτόματα στην κατάσταση **Custom mode (Προσαρμοσμένη λειτουργία)**.
- 2 Ο **Saturation (Κορεσμός)**, **Sharpness (Ακρίβεια)** και **Tint (Απόχρωση)** διατίθενται μόνον όταν η πηγή εισόδου προέρχεται από είσοδο A/V.



DISPLAY SETTINGS (Ρυθμίσεις οθόνης) (σε PC MODE (Λειτουργία Η/Υ))—Επιλέξτε και πατήστε  για να ενεργοποιήσετε τις ρυθμίσεις απεικόνισης.

Το μενού ρυθμίσεων οθόνης παρέχει τις ακόλουθες επιλογές:

Advanced Settings		Dell M110
Image Settings	Horizontal Position	▶ 50
Display Settings	Vertical Position	▶ 50
Projector Settings	Frequency	▶ 50
Menu Settings	Tracking	▶ 50
Power Settings	Aspect Ratio	▶ Origin
Information	Zoom	▶ X3
	Zoom Navigation	▶ Press ✓

 Resolution : 1280 x 800 60Hz

HORIZONTAL POSITION (Οριζόντια θέση)—Πατήστε  για να μετακινήσετε την εικόνα προς τα δεξιά και  για να μετακινήσετε την εικόνα προς τα αριστερά.



VERTICAL POSITION (Κάθετη θέση)—Πατήστε  για να μετακινήσετε την εικόνα προς τα επάνω και  για να μετακινήσετε την εικόνα προς τα κάτω.

FREQUENCY (Συχνότητα)—Σας επιτρέπει να αλλάξετε την ταχύτητα του ρολογιού προβολής δεδομένων στην οθόνη για να ταιριάζει με την κάρτα γραφικών του υπολογιστή σας. Εάν δείτε μια κάθετη γραμμή που τρεμοπαίζει, χρησιμοποιήστε το χειριστήριο Frequency (Συχνότητα) για να ελαχιστοποιήσετε τις γραμμές. Αυτή είναι μια ρύθμιση κατά προσέγγιση.

TRACKING (Ευθυγράμμιση)—Συγχρονίστε τη φάση του σήματος προβολής με την κάρτα γραφικών. Εάν εμφανίζεται μια ασταθής εικόνα ή εικόνα που τρεμοπαίζει, χρησιμοποιήστε το Tracking (Ευθυγράμμιση) για να τη διορθώσετε. Αυτή είναι μια μικρορύθμιση.

ASPECT RATIO (Λόγος διαστάσεων)—Επιλέξτε μια αναλογία εικόνας για να αλλάξετε την εμφάνιση της εικόνας. Οι επιλογές είναι: Original (Αρχική), 16:9 και 4:3.

- Original (Αρχική) — Επιλέξτε Προέλευση για να διατηρήσετε την αναλογία εικόνας του προβολέα της εικόνας σύμφωνα με την πηγή εισόδου.
- 16:9 — Η πηγή εισόδου κλιμακώνεται για να χωρέσει στο πλάτος της οθόνης και να προβάλλει 16:9 εικόνα.
- 4:3 — Η πηγή εισόδου κλιμακώνεται για να χωρέσει στην οθόνη και προβάλλει μια εικόνα 4:3.

Zoom (Μεγέθυνση)—Πατήστε το  και το  για να μεγεθύνετε και να προβάλλετε την εικόνα.



Zoom Navigation (Πλοήγηση Ζουμ)—Πατήστε  για να ενεργοποιήσετε ένα μενού Zoom Navigation (Πλοήγηση Ζουμ).

Χρησιμοποιήστε τα     για πλοήγηση στην οθόνη προβολής.

DISPLAY SETTINGS (Ρυθμίσεις οθόνης) (Σε λειτουργία Βίντεο)—

Επιλέξτε και πατήστε για να ενεργοποιήσετε τις ρυθμίσεις απεικόνισης. Το μενού ρυθμίσεων οθόνης παρέχει τις ακόλουθες επιλογές:



PROJECTOR MODE (Λειτουργία Προβολέα)—Επιλέξτε μια αναλογία εικόνας για να αλλάξετε την εμφάνιση της εικόνας. Οι επιλογές είναι: Original (Αρχική), 16:9 και 4:3.

- Original (Αρχική) — Επιλέξτε Προέλευση για να διατηρήσετε την αναλογία εικόνας του προβολέα της εικόνας σύμφωνα με την πηγή εισόδου.
- 16:9 — Η πηγή εισόδου κλιμακώνεται για να χωρέσει στο πλάτος της οθόνης και να προβάλλει 16:9 εικόνα.
- 4:3 — Η πηγή εισόδου κλιμακώνεται για να χωρέσει στην οθόνη και προβάλλει μια εικόνα 4:3.

ZOOM (Μεγέθυνση)—Πατήστε το και το για να μεγεθύνετε και να προβάλλετε την εικόνα.



ZOOM NAVIGATION (Πλοήγηση Ζουμ)—Πατήστε για να ενεργοποιήσετε ένα μενού **Zoom Navigation (Πλοήγηση Ζουμ)**.

Χρησιμοποιήστε τα , , , για πλοήγηση στην οθόνη προβολής.

PROJECTOR SETTINGS (Ρυθμίσεις προβολέα)—Επιλέξτε και πατήστε για να ενεργοποιήσετε τις ρυθμίσεις του προβολέα. Το μενού ρυθμίσεων προβολέα

παρέχει τις ακόλουθες επιλογές:



PROJECTOR MODE (Λειτουργία Προβολέα)—Σας επιτρέπει να επιλέξετε τη λειτουργία του προβολέα, ανάλογα με τον τρόπο με τον οποίο είναι τοποθετημένος ο προβολέας.

- Οπίσθια Προβολή-Επιφάνεια Εργασίας — Ο προβολέας αντιστρέφει την εικόνα ώστε να μπορείτε να προβάλλετε πίσω από μια διαφανή οθόνη.
- Μπροστινή Προβολή-Επιφάνεια Εργασίας — Είναι η προεπιλεγμένη ρύθμιση.

SPEAKER (Ηχείο)—Επιλέξτε **On (Ενεργοποίηση)** για να ενεργοποιήσετε το ηχείο. Επιλέξτε **Off (Απενεργ.)** για να απενεργοποιήσετε το ηχείο.



CLOSED CAPTION (Υπότιτλοι)—Επιλέξτε το **On (Ενεργοποίηση)** για να ενεργοποιηθούν οι υπότιτλοι και το μενού υποτίτλων. Διαλέξτε τις κατάλληλες επιλογές υποτίτλων: CC1, CC2, CC3 και CC4.





ΣΗΜΕΙΩΣΗ: Η επιλογή υποτίτλων διατίθεται μόνον για το NTSC.

TEST PATTERN (Μοτίβο Δοκιμής)—Το Μοτίβο δοκιμής χρησιμοποιείται για τη δοκιμή της εστίασης και της ανάλυσης.

Μπορείτε να ενεργοποιήσετε ή να απενεργοποιήσετε το **Test Pattern (Μοτίβο δοκιμής)** επιλέγοντας **Off (Απενεργοποίηση)**, 1 ή 2.

Μπορείτε επίσης να προκαλέσετε το **Test Pattern 1 (Μοτίβο δοκιμής 1)** πιέζοντας και κρατώντας πατημένα συγχρόνως τα πλήκτρα  και  στον πίνακα ελέγχου για 2 δευτερόλεπτα. Μπορείτε επίσης να

προκαλέσετε το Test Pattern 2 (Μοτίβο Δοκιμής 2) πιέζοντας και κρατώντας πατημένα συγχρόνως τα πλήκτρα  και  στον πίνακα ελέγχου για 2 δευτερόλεπτα.

Test Pattern 1 (Μοτίβο Δοκιμής 2):

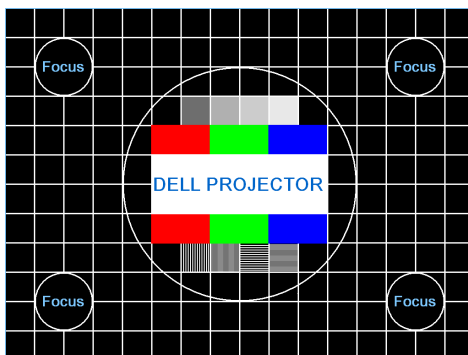

Test Pattern 2 (Μοτίβο Δοκιμής 2):



FACTORY RESET (Επαναφορά στις Εργοστασιακές Ρυθμίσεις)—Επιλέξτε και πατήστε το  για να επαναφέρετε όλες τις ρυθμίσεις στις εργοστασιακές προεπιλογές του. Εμφανίζεται το παρακάτω προειδοποιητικό μήνυμα:



Τα στοιχεία επαναφοράς περιλαμβάνουν τόσο τις ρυθμίσεις πηγών ηλ. υπολογιστή όσο και τις ρυθμίσεις πηγών Βίντεο.

MENU SETTINGS (Ρυθμίσεις μενού)—Επιλέξτε και πατήστε  για να ενεργοποιήσετε τις ρυθμίσεις του μενού. Οι ρυθμίσεις του μενού αποτελούνται από τις ακόλουθες επιλογές:

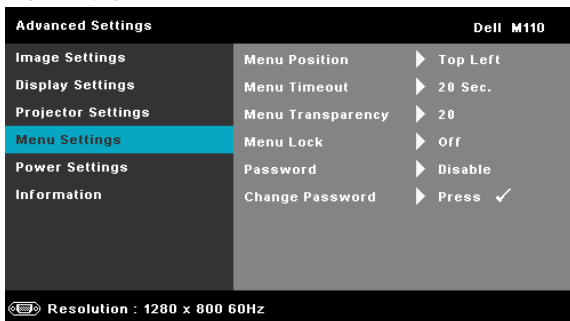

MENU POSITION (Θέση Μενού)—Σας επιτρέπει να αλλάξετε τη θέση του μενού OSD στην οθόνη.

MENU TIMEOUT (Χρόνος Εμφάνισης Μενού)—Σας επιτρέπει να ρυθμίσετε το χρόνο για το OSD Timeout (Χρόνο εμφάνισης OSD). Από προεπιλογή, η OSD εξαφανίζεται μετά από 20 δευτερόλεπτα αδράνειας.

MENU TRANSPARENCY (Διαφάνεια Μενού)—Επιλέξτε για να αλλάξετε το επίπεδο διαφάνειας του φόντου της OSD.

MENU LOCK (Κλειδίωμα Μενού)—Επιλέξτε **On (Ενεργοποίηση)** για να ενεργοποιήσετε το κλειδίωμα του μενού και να κρύψετε το μενού OSD. Επιλέξτε το **Off (Απενεργοποίηση)** για να απενεργοποιήσετε το κλειδίωμα μενού. Αν θέλετε να απενεργοποιήσετε τη λειτουργία Menu Lock (Κλειδίωμα Μενού) και η OSD εξαφανιστεί, πατήστε το κουμπί **Menu (Μενού)** στον πίνακα για 15 δευτερόλεπτα και στη συνέχεια απενεργοποιήστε τη λειτουργία.

PASSWORD (Κωδικός πρόσβασης)—Όταν είναι ενεργοποιημένη η Προστασία με Κωδικό Πρόσβασης, θα εμφανιστεί μια οθόνη προστασίας η οποία θα σας ζητάει να εισάγετε έναν κωδικό πρόσβασης, όταν το καλώδιο τροφοδοσίας έχει εισαχθεί στην πρίζα και ο προβολέας ενεργοποιηθεί για πρώτη φορά. Από προεπιλογή, η λειτουργία αυτή είναι απενεργοποιημένη. Μπορείτε να ενεργοποιήσετε αυτή τη λειτουργία, επιλέγοντας **Enabled (Ενεργοποιήθηκε)**. Εάν ο κωδικός πρόσβασης έχει ήδη οριστεί ξανά, πληκτρολογήστε πρώτα τον κωδικό και επιλέξτε τη λειτουργία. Αυτή η ιδιότητα ασφαλείας μέσω κωδικού πρόσβασης θα ενεργοποιηθεί την επόμενη φορά που θα

ενεργοποιήσετε τον προβολέα. Εάν ενεργοποιήσετε τη λειτουργία αυτή, θα σας ζητηθεί να εισάγετε τον κωδικό πρόσβασης του προβολέα αφού ενεργοποιήσετε τον προβολέα:

- 1 Απαιτήση εισαγωγής κωδικού πρόσβασης για την πρώτη φορά.
- a Μεταβείτε στο **Menu Settings (Ρυθμίσεις μενού)**, πατήστε το και κατόπιν επιλέξτε το **Password (Κωδικός Πρόσβασης)** για να **Enable (Ενεργοποιήσετε)** τις ρυθμίσεις κωδικού.

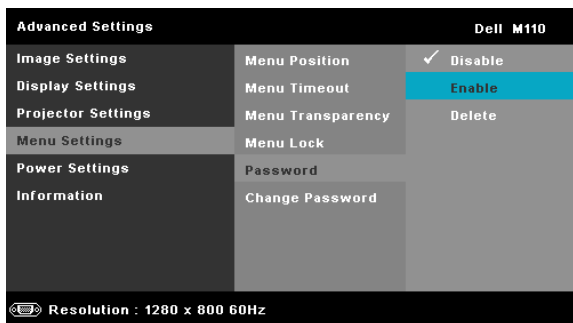

- b Ενεργοποιώντας τη λειτουργία του κωδικού πρόσβασης θα αναδυθεί μία οθόνη αλλαγής. Πληκτρολογήστε έναν 4-ψήφιο αριθμό από την οθόνη και πατήστε .

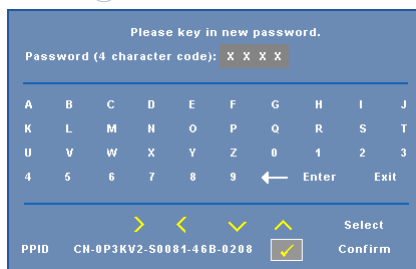

- c Για επιβεβαίωση, εισάγετε ξανά τον κωδικό πρόσβασης.
- d Εάν η επαλήθευση του κωδικού πρόσβασης είναι επιτυχής, μπορείτε να συνεχίσετε με τις λειτουργίες και τα βοηθήματα του προβολέα.
- 2 Εάν εισάγατε λανθασμένο κωδικό πρόσβασης, θα σας δοθούν ακόμα 2 ευκαιρίες. Μετά από τρεις άκυρες προσπάθειες, ο προβολέας θα απενεργοποιηθεί αυτόματα.



ΣΗΜΕΙΩΣΗ: Εάν έχετε ξεχάσει τον κωδικό σας, επικοινωνήστε με την DELL™ ή με εξειδικευμένο προσωπικό υποστήριξης.

3 Για να απενεργοποιήσετε τη λειτουργία κωδικού πρόσβασης, επιλέξτε **Disable (Απενεργοποίηση)** για να κλείσετε τη λειτουργία.

4 Για να διαγράψετε τον κωδικό πρόσβασης, επιλέξτε **Delete (Διαγραφή)**.

CHANGE PASSWORD (Αλλαγή κωδικού πρόσβασης) —

Πληκτρολογήστε τον αρχικό κωδικό πρόσβασης. Στη συνέχεια εισάγετε το νέο κωδικό πρόσβασης και επιβεβαιώστε ξανά τον νέο κωδικό πρόσβασης.

Please key in the original password.

Password (4 character code): X X X X

A	B	C	D	E	F	G	H	I	J
K	L	M	N	O	P	Q	R	S	T
U	V	W	X	Y	Z	0	1	2	3
4	5	6	7	8	9	←	Enter	Exit	

> < ✓ ^ Select
PPID CN-0P3KV2-S0081-46B-0208 Confirm

Please key in new password.

Password (4 character code): X X X X

A	B	C	D	E	F	G	H	I	J
K	L	M	N	O	P	Q	R	S	T
U	V	W	X	Y	Z	0	1	2	3
4	5	6	7	8	9	←	Enter	Exit	

> < ✓ ^ Select
PPID CN-0P3KV2-S0081-46B-0208 Confirm

Please key in new password again.

Password (4 character code): X X X X

A	B	C	D	E	F	G	H	I	J
K	L	M	N	O	P	Q	R	S	T
U	V	W	X	Y	Z	0	1	2	3
4	5	6	7	8	9	←	Enter	Exit	

> < ✓ ^ Select
PPID CN-0P3KV2-S0081-46B-0208 Confirm

POWER SETTINGS (Ρυθμίσεις τροφοδοσίας)—Επιλέξτε και πατήστε ✓ για να ενεργοποιήσετε τις ρυθμίσεις ρεύματος. Το μενού ρυθμίσεων τροφοδοσίας παρέχει τις ακόλουθες επιλογές:

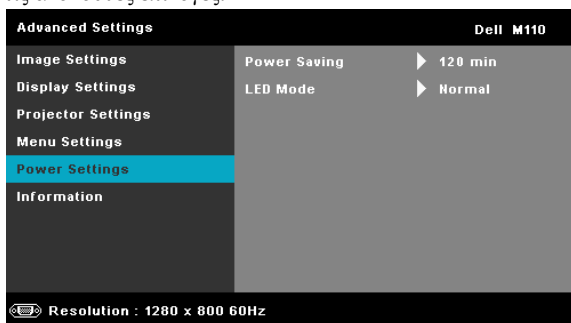

POWER SAVING (Εξοικονόμησης ενέργειας)—Επιλέξτε **Off (Απενεργοποίηση)** για να απενεργοποιήσετε τη λειτουργία Power Saving (εξοικονόμησης ενέργειας). Εξ ορισμού, ο προβολέας έχει οριστεί να μεταβεί στη λειτουργία εξοικονόμησης ενέργειας μετά από 120 λεπτά μη δραστηριότητας. Εμφανίζεται ένα μήνυμα προειδοποίησης στην οθόνη εμφανίζοντας μία αντίστροφη μέτρηση 60 δευτερολέπτων πριν τη μετάβαση στη λειτουργία εξοικονόμησης ενέργειας. Πιέστε κάποιο πλήκτρο κατά τη διάρκεια της αντίστροφης μέτρησης για να διακοπεί η λειτουργία εξοικονόμησης ενέργειας.

Μπορείτε επίσης να ορίσετε μία διαφορετική περίοδο καθυστέρησης για να μεταβείτε στη λειτουργία εξοικονόμησης ενέργειας. Το διάστημα καθυστέρησης είναι το χρονικό διάστημα που θέλετε να περιμένει ο προβολέας χωρίς να δέχεται σήμα εισόδου. Η εξοικονόμηση ενέργειας μπορεί να ρυθμιστεί σε 30, 60, 90 ή 120 λεπτά.

Εάν δεν ανιχνευτεί σήμα εισόδου κατά την περίοδο καθυστέρησης, ο προβολέας απενεργοποιείται. Για να ενεργοποιήσετε τον προβολέα πατήστε το κουμπί Power (Τροφοδοσία).

LED MODE (Λειτουργία LED)—Σας επιτρέπει να επιλέξετε ανάμεσα στις λειτουργίες **Normal (Κανονική)** ή **ECO**.

Η κανονική λειτουργία λειτουργεί σε επίπεδο πλήρους τροφοδοσίας. Η λειτουργία ECO λειτουργεί σε χαμηλότερο επίπεδο ισχύος το οποίο μπορεί να παρέχει μεγαλύτερη διάρκεια ζωής του LED, πιο αθόρυβη λειτουργία και πιο σκοτεινή έξοδο προβολής πάνω στην οθόνη.

INFORMATION (Πληροφορίες)—Το μενού πληροφοριών εμφανίζει τις τρέχουσες ρυθμίσεις του προβολέα M110.

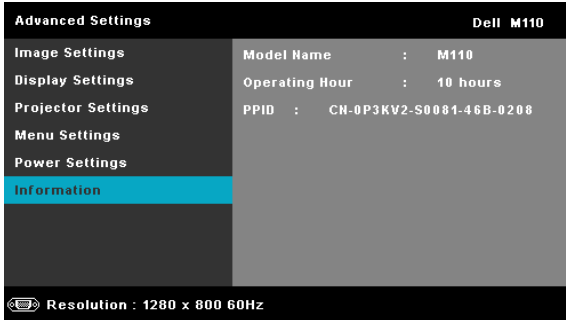

LANGUAGE (ΓΛΩΣΣΑ)

Σας επιτρέπει να ρυθμίζετε τη γλώσσα της OSD. Πιέστε ◀ και ▶ για να επιλέξετε διαφορετικές γλώσσες και πατήστε ✓ για να αλλάξετε τη γλώσσα.

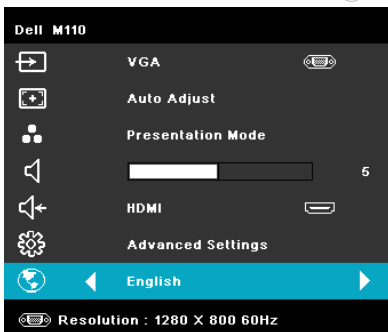

Εισαγωγή Πολυμέσων

Υποστηρίζονται μορφές πολυμέσων:

Μορφή φωτογραφίας

Τύπος εικόνας (Εξωτ. Όνομα)	Δευτερεύων τύπος	Τύπος κωδικοποίησης	Μεγ. εικονοστοιχεία	Μέγ. μέγεθος
Jpeg / Jpg	Γραμμική βάση	YUV420	Χωρίς περιορισμό	2GB
		YUV422		
		YUV440		
		YUV444		
		YUV420		
προοδευτικό		YUV420	64x ανάλυσης πίνακα	2GB
		YUV422		
		YUV440		
		YUV444		
BMP			64x ανάλυσης πίνακα	

Μορφοποίηση βίντεο

Μορφή αρχείου	Μορφοποίηση βίντεο	Προφίλ & Επίπεδο	ΜΕΓ Ανάλ.	ΜΕΓ Ρυθμός Bit (bps)	Μορφοποίηση ήχου
MOV, MP4, AVI, MKV, DIVX	H264	λιγότερες από 4 καρέ αναφοράς	1080P	20Mbps	AC3, DTS, MP1, MP2, MP3, PCM, ADPCM
MOV, MP4	MPEG4		1080P	20Mbps	AMR, PCM, ADPCM
WMV	WMV3		1080P	20Mbps	WMA2, WMA3

Μορφοποίηση ήχου

Τύπος μουσικής (Εξωτ. Όνομα)	Ρυθμός δειγματος (KHz)	Ρυθμός Bit (Kbps)
MP1	8-48	8-320
MP2	8-48	8-320
MP3	8-48	8-320
WMA	22-48	5-320

Πως να ρυθμιστεί Τύπος αρχείου για Πολυμέσα με USB

 **ΣΗΜΕΙΩΣΗ:** Ένας δίσκος USB flash πρέπει να συνδεθεί στον προβολέα εάν θέλετε να χρησιμοποιήσετε τη λειτουργία USB πολυμέσων.

Ακολουθήστε αυτά τα βήματα για την αναπαραγωγή αρχείων Φωτογραφίας, Βίντεο ή Μουσικής στον προβολέα σας:

- 1 Συνδέστε το καλώδιο τροφοδοσίας με μετασχηματιστή AC και ενεργοποιήστε τον προβολέα πατώντας το πλήκτρο τροφοδοσίας.

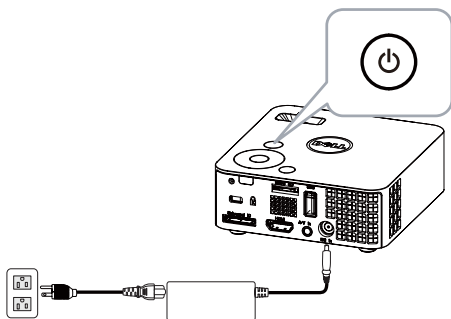

- 2 Σύνδεση έναν **Δίσκο USB Flash** στον προβολέα σας.

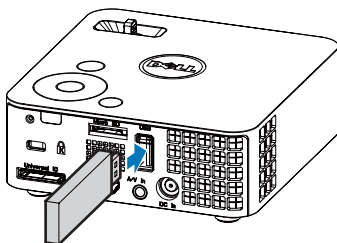

- 3 Μεταβείτε στο μενού **Input Source (Πηγή εισόδου)**, επιλέξτε **USB** και πατήστε το πλήκτρο . Η πηγή εισόδου εικόνας θα μεταβεί αυτόματα στο Μενού Πολυμέσων όταν η επιλογή **USB** επιλεγεί σε αυτό το βήμα.

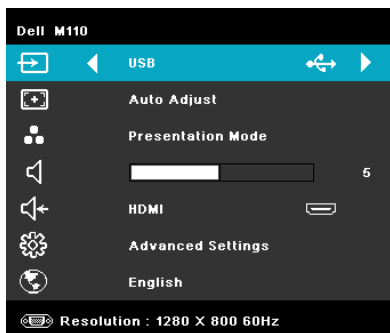

Εμφανίζεται η **USB Screen (Οθόνη USB)** που παρουσιάζεται παρακάτω:

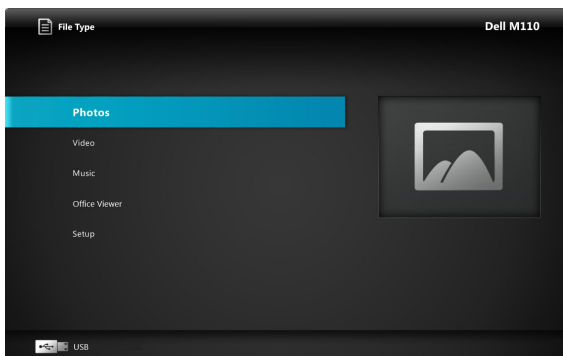

- 4 Επιλέξτε τα αρχεία πολυμέσων: Φωτογραφία, Βίντεο ή Μουσική και στη συνέχεια πατήστε το πλήκτρο  για να ξεκινήσει η αναπαραγωγή. Ή επιλέξτε **SETUP (ΡΥΘΜΙΣΗ)** για να αλλάξετε τις ρυθμίσεις για Φωτογραφία, Βίντεο ή Μουσική. Βλέπε "Ρύθμιση Πολυμέσων" στην ενότητα σελίδα 52.

Πως να ρυθμιστεί Τύπος αρχείου για Πολυμέσα με MicroSD

 **ΣΗΜΕΙΩΣΗ:** Μία κάρτα MicroSD πρέπει να συνδεθεί στον προβολέα εάν θέλετε να χρησιμοποιήσετε τη λειτουργία MicroSD πολυμέσων.

Ακολουθήστε αυτά τα βήματα για την αναπαραγωγή αρχείων Φωτογραφίας, Βίντεο ή Μουσικής στον προβολέα σας:

- 1 Συνδέστε το καλώδιο τροφοδοσίας με μετασχηματιστή AC και ενεργοποιήστε τον προβολέα πατώντας το πλήκτρο τροφοδοσίας.

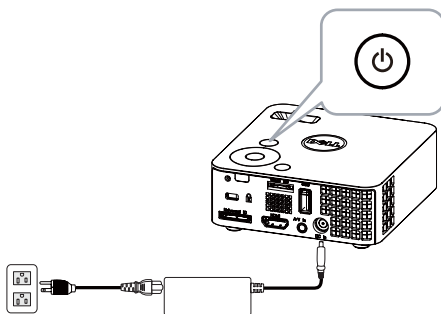

- 2 Συνδέστε μία **Κάρτα MicroSD** στον προβολέα σας. Η πηγή εισόδου εικόνας θα μεταβεί αυτόματα στην οθόνη microSD, όταν συνδέσετε μία κάρτα microSD.

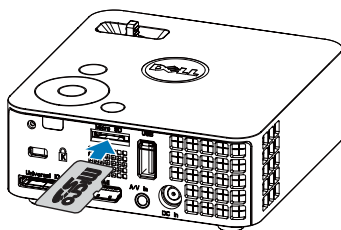

- 3 Μεταβείτε στο μενού **Input Source (Πηγή εισόδου)**, επιλέξτε **MicroSD** και πατήστε το πλήκτρο . Η πηγή εισόδου εικόνας θα μεταβεί αυτόματα στην οθόνη MicroSD όταν η επιλογή **MicroSD** επιλεγεί σε αυτό το βήμα.

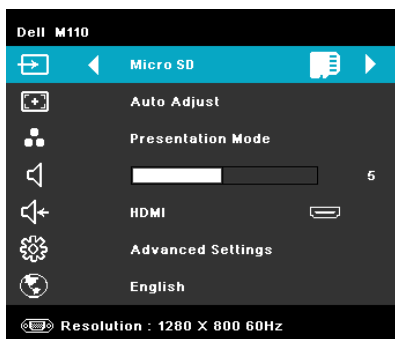

Εμφανίζεται η **Micro SD Screen (Οθόνη Micro SD)** που παρουσιάζεται παρακάτω:

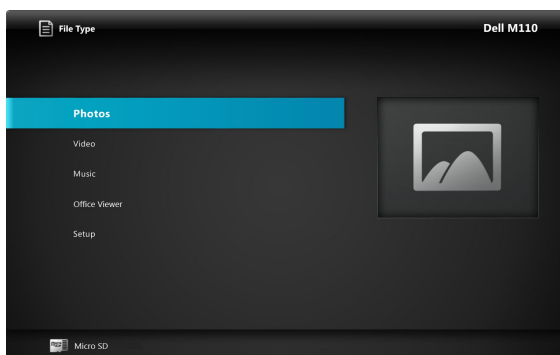

- 4 Επιλέξτε τα αρχεία πολυμέσων: **Photo (Φωτογραφία)**, **Video (Βίντεο)** ή **Music (Μουσική)** και στη συνέχεια πατήστε το πλήκτρο για να ξεκινήσει η αναπαραγωγή. Ή επιλέξτε **SETUP (ΡΥΘΜΙΣΗ)** για να αλλάξετε τις ρυθμίσεις για **Photo (Φωτογραφία)**, **Video (Βίντεο)** ή **Music (Μουσική)**. Βλέπε "Ρύθμιση Πολυμέσων" στην ενότητα σελίδα 52.

Πως να ρυθμιστεί Τύπος αρχείου για Πολυμέσα με Εσωτερική μνήμη

Ακολουθήστε αυτά τα βήματα για την αναπαραγωγή αρχείων Φωτογραφίας, Βίντεο ή Μουσικής στον προβολέα σας:

- 1 Συνδέστε το καλώδιο τροφοδοσίας με μετασχηματιστή AC και ενεργοποιήστε τον προβολέα πατώντας το πλήκτρο τροφοδοσίας.

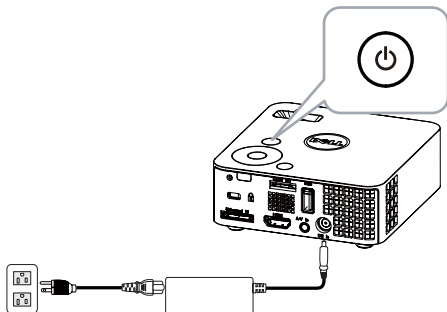

- 2 Μεταβείτε στο μενού **Input Source (Πηγή εισόδου)**, επιλέξτε **INTERNAL MEMORY (ΕΣΩΤ. ΜΝΗΜΗ)** και πατήστε το κουμπί . Η πηγή εισόδου της εικόνας θα μεταβεί αυτόματα στην οθόνη ΕΣΩΤ. Μνήμη όταν η **INTERNAL MEMORY (ΕΣΩΤ. ΜΝΗΜΗ)** επιλεγεί σε αυτό το βήμα.

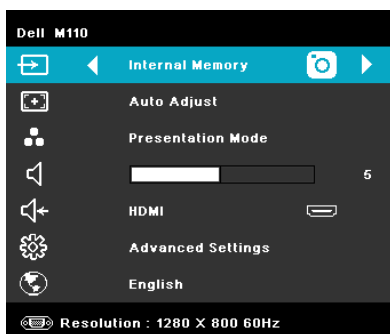

Εμφανίζεται η οθόνη **INTERNAL Memory (ΕΣΩΤ. Μνήμη)** που παρουσιάζεται παρακάτω:

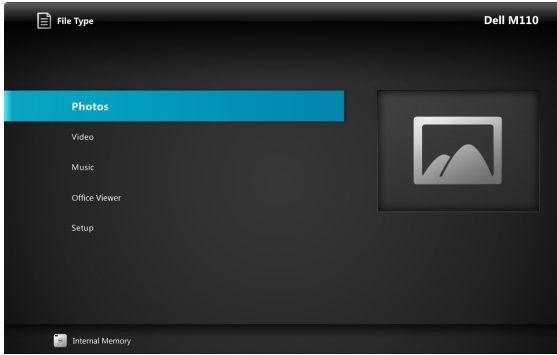

- 3** Επιλέξτε τα αρχεία πολυμέσων: **Photo (Φωτογραφία)**, **Video (Βίντεο)** ή **Music (Μουσική)** και στη συνέχεια πατήστε το πλήκτρο για να ξεκινήσει η αναπαραγωγή. Ή επιλέξτε **SETUP (ΡΥΘΜΙΣΗ)** για να αλλάξετε τις ρυθμίσεις για **Photo (Φωτογραφία)**, **Video (Βίντεο)** ή **Music (Μουσική)**. Βλέπε "Ρύθμιση Πολυμέσων" στην ενότητα σελίδα 52.

Office Viewer για USB, Micro SD και Εσωτερική Μνήμη

Η ιδιότητα Office Viewer σας επιτρέπει να χρησιμοποιείτε αρχεία MS Excel, MS Word και MS PowerPoint.

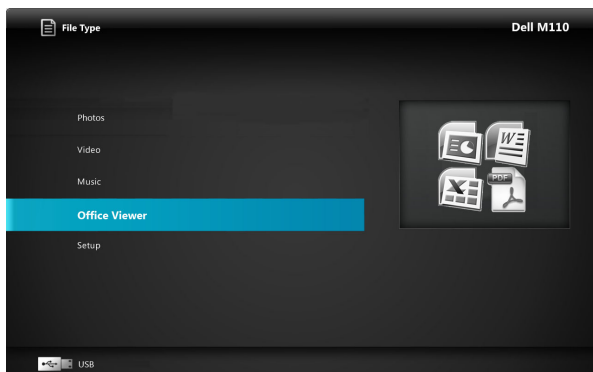

ΣΗΜΕΙΩΣΗ: Πρέπει να συνδεθεί κάρτα microSD στον προβολέα, εάν επιθυμείτε να κάνετε χρήση της λειτουργίας πολυμέσων microSD.

Παρουσίαση πλήκτρων

Χρησιμοποιήστε τα πλήκτρα επάνω, κάτω, αριστερά και δεξιά για πλοήγηση και το πλήκτρο στον πίνακα ελέγχου ή στο τηλεχειριστήριο του προβολέα σας για επιλογή.

Πλήκτρο	Πάνω <input type="radio"/>	Κάτω <input checked="" type="radio"/>	Αριστερά <input type="radio"/>	Δεξιά <input type="radio"/>	Μπίετέ στο <input checked="" type="radio"/>	Μενού <input type="radio"/>
Χωρίς υπομενού	Πάνω	Κάτω	Αριστερά	Δεξιά	Προσαρμογή σελίδας / Προσαρμογή πλάτους	Μενού λειτουργίας
Αναδύομεν ο υπομενού	Σελίδα πάνω	Σελίδα κάτω	Μεγέθυνση	Σμίκρυνση	Περιστροφή	Έξοδος από το Office Viewer

ΡΥΘΜΙΣΗ Πολυμέσων για USB, Micro SD και Εσωτερική Μνήμη

Το μενού ρύθμισης πολυμέσων σας επιτρέπει να αλλάξετε τις ρυθμίσεις για Φωτογραφία, Βίντεο και Μουσική.



ΣΗΜΕΙΩΣΗ: Το μενού ρύθμισης πολυμέσων και η ρύθμιση είναι ίδια για USB, Micro SD και Εσωτερική Μνήμη.

PHOTO SETUP (ΡΥΘΜΙΣΗ ΦΩΤΟΓΡΑΦΙΑΣ)

Επιλέξτε και πατήστε για να ενεργοποιήσετε το μενού ρύθμισης φωτογραφιών. Το μενού ρύθμισης φωτογραφιών παρέχει τις ακόλουθες επιλογές:

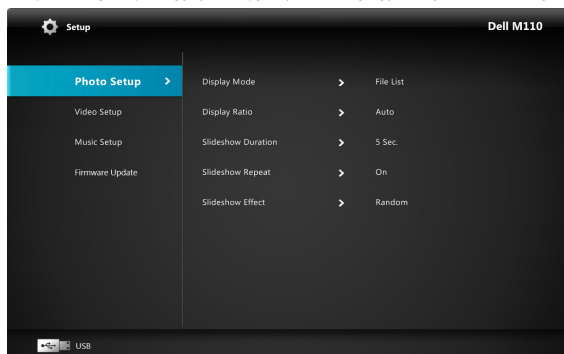

DISPLAY MODE (Λειτουργία Προβολής)—Πατήστε το ή το για να επιλέξετε τη λειτουργία οθόνης της φωτογραφίας στην οθόνη. Οι επιλογές είναι: **File List** (Λίστα Αρχείου), **Browse Mode** (Λειτουργία περιήγησης), **Thumbnail** (Μικρογραφία) και **Slideshow** (Προβολή παρουσίασης).

DISPLAY RATIO (Λόγος οθόνης)—Πατήστε το ή το για να επιλέξετε τον λόγο οθόνης της φωτογραφίας ως **Auto** (Αυτόματη) (αρχικός λόγος) ή **Full** (Πλήρης) (πλήρης οθόνη).

SLIDESHOW DURATION (Διάρκεια προβολής παρουσίασης)—Πατήστε το ή το για να επιλέξετε τη διάρκεια της προβολής παρουσίασης. Η εικόνα θα μεταβεί αυτόματα στην επόμενη φωτογραφία μετά από τη λήξη. Οι επιλογές είναι: **5 sec** (5 δευτ), **15 sec** (15 δευτ), **30 sec** (30 δευτ), **1 min** (1 λεπτό), **5 min** (5 λεπτά) και **15 min** (15 λεπτά).

SLIDESHOW REPEAT (Επανάληψη Προβολής παρουσίασης)—

Επιλέξτε **On** (Ενεργ.) για να επαναλαμβάνεται πάντα η προβολή παρουσίασης. Ή επιλέξτε **Off** (Ανεργό) για να διακοπεί η προβολή παρουσίασης όταν μεταβείτε στην τελευταία σελίδα.

SLIDESHOW EFFECT (Εφέ προβολής παρουσίασης)—Πατήστε το \odot ή το \odot για να επιλέξετε ποιο εφέ προβολής παρουσίασης θέλετε. Οι επιλογές είναι: **Random (Τυχαία)**, **Rect. (Τετρ.)**, **Off (Ανενερ)**, **Snake (Φίδι)**, **Partition (Διαμέρισμα)**, **Erase (Απαλοιφή)**, **Blinds (Κουρτίνες)**, **Lines (Γραμμές)**, **GridCross (Διασταυρούμενο Πλέγμα)**, **Cross (Σταυρός)** και **Spiral (Σπιράλ)**.



ΣΗΜΕΙΩΣΗ: Η λειτουργία Διάρκεια προβολής παρουσίασης, Επανάληψη Προβολής παρουσίασης και Εφέ προβολής παρουσίασης υποστηρίζει μόνον τη λειτουργία Προβολής παρουσίασης.

VIDEO SETUP (ΡΥΘΜΙΣΗ ΕΙΚΟΝΑΣ)

Επιλέξτε και πατήστε \odot για να ενεργοποιήσετε το μενού ρύθμισης βίντεο. Το μενού ρύθμισης βίντεο παρέχει τις ακόλουθες επιλογές:

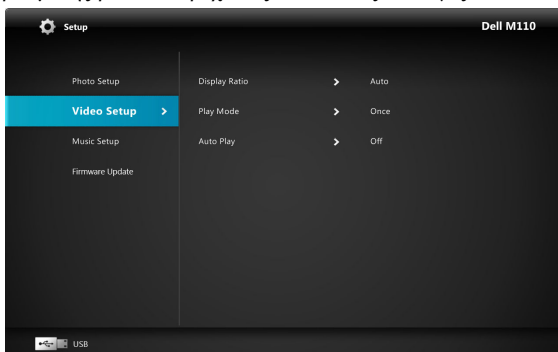

DISPLAY RATIO (Λόγος οθόνης)—Πατήστε το \odot ή το \odot για να επιλέξετε τον λόγο οθόνης του Βίντεο.

ΑΥΤΟ (Αυτόματη)—Διατηρείται η αρχική αναλογία οθόνης.

ORIGINAL SIZE (Αρχικό Μέγεθος)—Εμφανίζεται το βίντεο στο αρχικό μέγεθος του περιεχομένου.

PLAY MODE (Κατάσταση Αναπαραγωγής)—Πατήστε το \odot ή το \odot για να επιλέξετε την κατάσταση αναπαραγωγής βίντεο. Οι επιλογές είναι: **Once (Μία φορά)**, **Repeat Once (Μία επανάληψη)**, **Repeat (Επανάληψη)** και **Random (Τυχαία)**.

ΑΥΤΟ ΠΛΑΥ (Αυτόματη αναπαραγωγή)—Επιλέξτε **On (Ενεργό)** για να αναπαραχθεί το βίντεο αυτόματα κατά την είσοδο στη λίστα βίντεο.

MUSIC SETUP (ΡΥΘΜΙΣΗ ΜΟΥΣΙΚΗΣ)

Επιλέξτε και πατήστε για να ενεργοποιήσετε το μενού ρύθμισης μουσικής. Το μενού ρύθμισης μουσικής παρέχει τις ακόλουθες επιλογές:

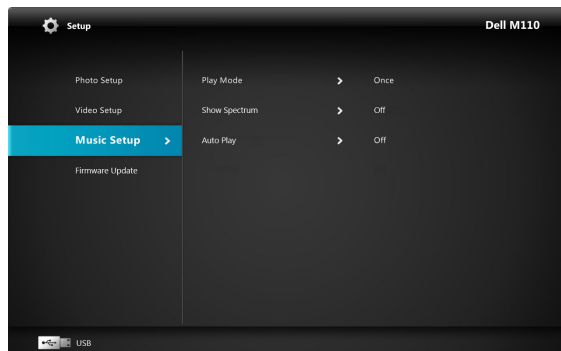

PLAY MODE (Κατάσταση Αναπαραγωγής)—Πατήστε το ή το για να επιλέξετε την κατάσταση αναπαραγωγής μουσικής. Οι επιλογές είναι: **Once (Μία φορά)**, **Repeat Once (Μία επανάληψη)**, **Repeat (Επανάληψη)** και **Random (Τυχαία)**.

SHOW SPECTRUM (Εμφάνιση φάσματος)—Επιλέξτε **On (Ενεργό)** για να εμφανιστεί το σενάριο φάσματος κατά την αναπαραγωγή της μουσικής.

AUTO PLAY (Αυτόματη αναπαραγωγή)—Επιλέξτε **On (Ενεργό)** για να αναπαραχθεί η μουσική αυτόματα κατά την είσοδο στη λίστα μουσικής.

FIRMWARE UPDATE (ΕΝΗΜΕΡΩΣΗ ΥΛΙΚΟΛΟΓΙΣΜΙΚΟΥ)

Επιλέξτε και πατήστε για να ενεργοποιήσετε το μενού ενημέρωσης υλικολογισμικού. Το μενού ενημέρωσης υλικολογισμικού παρέχει τις ακόλουθες επιλογές:

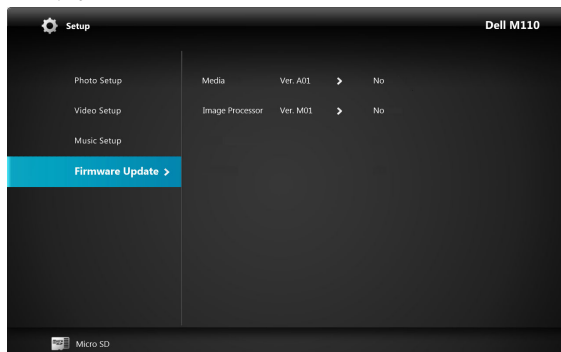

MEDIA (Μέσα)—Επιλέξτε "Ναι" για είσοδο στην οθόνη ενημέρωσης υλικολογισμικού και κατόπιν επιλέξτε Επιβεβαίωση για να ενημερωθεί το υλικολογισμικού πολυμέσων μέσω κάρτας micro SD.

IMAGE PROCESSOR (Επεξεργαστής Εικόνας)—Επιλέξτε "Ναι" για είσοδο στην οθόνη ενημέρωσης υλικολογισμικού και κατόπιν επιλέξτε Επιβεβαίωση για να ενημερωθεί το υλικολογισμικού αποκωδικοποιητή Βίντεο μέσω κάρτας micro SD.



ΣΗΜΕΙΩΣΗ: Η ενημέρωση του firmware Media and Image Processor υποστηρίζει μόνο τη διεπαφή micro SD, τα αρχεία "firmware and upgradeinfo.inf" πρέπει να είναι αποθηκευμένα στην κάρτα micro SD.



ΣΗΜΕΙΩΣΗ: Μπορείτε να λάβετε τα αρχεία υλικολογισμικού "επεξεργαστή πολυμέσων και εικόνας" από τον ιστότοπο Υποστήριξης της Dell στη διεύθυνση support.dell.com.

Αντιμετώπιση προβλημάτων του προβολέα σας



Αν έχετε προβλήματα με τον προβολέα, δείτε τις ακόλουθες συμβουλές αντιμετώπισης προβλημάτων. Αν το πρόβλημα δεν επιλυθεί, επικοινωνήστε με την Dell™ (ανατρέξτε στην ενότητα Επικοινωνία με τη Dell™ στη σελίδα σελίδα 66).



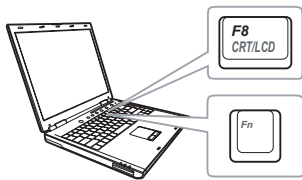

Πρόβλημα

Δεν εμφανίζεται καμία εικόνα στην οθόνη



Πιθανή Λύση



- Βεβαιωθείτε ότι ο προβολέας είναι ενεργοποιημένος.
- Βεβαιωθείτε ότι έχετε επιλέξει την σωστή πηγή εισόδου στο μενού INPUT SOURCE (ΠΗΓΗ ΕΙΣΟΔΟΥ).
- Σιγουρευτείτε πως είναι ενεργοποιημένη η εξωτερική θύρα γραφικών. Αν χρησιμοποιείτε φορητό υπολογιστή της Dell?, πατήστε το   (Fn+F8). Για άλλους υπολογιστές, ανατρέξτε στην αντίστοιχη τεκμηρίωσή τους. Εάν δεν προβάλλονται σωστά οι εικόνες, αναβαθμίστε τη μονάδα βίντεο το υπολογιστή σας. Για υπολογιστές Dell, βλέπε support.dell.com.
- Σιγουρευτείτε πως όλα τα καλώδια έχουν συνδεθεί με ασφάλεια. Δείτε "Σύνδεση του Προβολέα σας" στη σελίδα 10.
- Σιγουρευτείτε πως οι ακίδες στις υποδοχές δεν έχουν λυγίσει ή σπάσει.
- Χρησιμοποιήστε το **Test Pattern (Μοτίβο Ελέγχου)** στο μενού **Projector Settings (Ρυθμίσεις προβολέα)** στο **Advanced Settings (Ρυθμίσεις για προχωρημένους)**. Σιγουρευτείτε πως τα χρώματα του μοτίβου ελέγχου είναι σωστά.

<p>Πρόβλημα (συνέχεια)</p> <p>Μερική, ολισθαίνουσα, ή λάθος προβαλλόμενη εικόνα</p>	<p>Πιθανή Λύση (συνέχεια)</p> <ol style="list-style-type: none"> 1 Πατήστε το κουμπί Auto Adjust (Αυτόματη ρύθμιση) στο τηλεχειριστήριο ή τον πίνακα ελέγχου. 2 Αν χρησιμοποιείτε φορητό υπολογιστή της Dell™, ρυθμίστε την ανάλυση του υπολογιστή σε WXGA (1280 x 800): <ol style="list-style-type: none"> a Κάντε δεξί κλικ σε ένα μη χρησιμοποιούμενο κομμάτι της επιφάνειας εργασίας των Microsoft® Windows®, κάντε κλικ στο Properties (Ιδιότητες) και έπειτα επιλέξτε την καρτέλα Settings (Ρυθμίσεις). b Επιβεβαιώστε πως η ρύθμιση είναι 1280 x 800 εικονοστοιχεία για τη θύρα εξωτερικής οθόνης. c Πατήστε το   (Fn+F8). <p>Αν έχετε δυσκολίες στην αλλαγή αναλύσεων ή αν παγώνει η οθόνη σας, επανεκκινήστε τον εξοπλισμό και τον προβολέα.</p> <p>Αν δεν χρησιμοποιείτε φορητό υπολογιστή της Dell™, ανατρέξτε στην τεκμηρίωση του υπολογιστή σας. Εάν δεν προβάλλονται σωστά οι εικόνες, αναβαθμίστε τη μονάδα βίντεο του υπολογιστή σας. Για έναν υπολογιστή Dell, βλέπε support.dell.com.</p>
<p>Η οθόνη δεν εμφανίζει την παρουσίασή σας</p>	<p>Αν χρησιμοποιείτε φορητό υπολογιστή, πατήστε το   (Fn+F8).</p>
<p>Η εικόνα είναι ασταθής ή τρεμοπαίζει</p>	<p>Ρυθμίστε την ευθυγράμμιση στις Display Settings (Ρυθμίσεις οθόνης) στο Advanced Settings (Ρυθμίσεις για προχωρημένους) της OSD (μόνο σε λειτουργία υπολογιστή).</p>
<p>Η εικόνα εμφανίζει μία κάθετη μπάρα που τρεμοπαίζει</p>	<p>Ρυθμίστε τη συχνότητα στο μενού Display Settings (Ρυθμίσεις οθόνης) στο Advanced Settings (Ρυθμίσεις για προχωρημένους) της OSD (μόνο σε λειτουργία υπολογιστή).</p>

Πρόβλημα (συνέχεια)	Πιθανή Λύση (συνέχεια)
Το χρώμα της εικόνας είναι λάθος	<ul style="list-style-type: none"> • Εάν η οθόνη δέχεται λανθασμένη έξοδο σήματος από την κάρτα γραφικών, καθορίστε τον τύπο σήματος σε RGB στο μενού της Display Settings of the Advanced Settings (Ρυθμίσεις οθόνης στις Ρυθμίσεις για προχωρημένους) του OSD. • Χρησιμοποιήστε το Test Pattern (Μοτίβο Ελέγχου) στο μενού Projector Settings (Ρυθμίσεις προβολέα) στο Advanced Settings (Ρυθμίσεις για προχωρημένους). Σιγουρευτείτε πως τα χρώματα του μοτίβου ελέγχου είναι σωστά.
Η εικόνα δεν είναι εστιασμένη	<ol style="list-style-type: none"> 1 Ρυθμίστε το δαχτυλίδι εστίασης στο φακό του προβολέα. 2 Σιγουρευτείτε πως η οθόνη προβολής βρίσκεται μέσα στην απαιτούμενη απόσταση από τον προβολέα (97 εκ [3,18 ft] έως 258 εκ [8,48 ft]).
Η εικόνα είναι παραμορφωμένη κατά την προβολή ενός DVD 16:9	<p>Ο προβολέας ανιχνεύει αυτόματα το σχήμα της εικόνας εισόδου. Θα διατηρήσει τον τύπο αναλογίας της προβαλλόμενης εικόνας σύμφωνα με το σήμα εισόδου με μια προκαθορισμένη ρύθμιση.</p> <p>Αν η εικόνα εξακολουθεί να είναι παραμορφωμένη, ρυθμίστε την αναλογία εικόνας στο μενού Display Settings (Ρυθμίσεις οθόνης) στο μενού Advanced Settings (Ρυθμίσεις για προχωρημένους) του OSD.</p>
Η εικόνα είναι αντιστραμμένη	<p>Επιλέξτε Projector Settings (Ρυθμίσεις προβολέα) στο Advanced Settings (Ρυθμίσεις για προχωρημένους) από την OSD και ρυθμίστε την κατάσταση προβολής.</p>
Το Error LED (LED Σφάλματος) είναι πορτοκαλί που αναβοσβήνει	<p>Παρουσιάστηκε βλάβη σε έναν ανεμιστήρα του προβολέα και ο προβολέας θα σβήσει αυτόματα.</p>

<p>Πρόβλημα <i>(συνέχεια)</i></p> <p>Το LED TEMP (Θερμοκρασία) είναι σταθερό πορτοκαλί</p>	<p>Πιθανή Λύση <i>(συνέχεια)</i></p> <p>Ο προβολέας έχει υπερθερμανθεί. Η οθόνη σβήνει αυτόματα. Ανάψτε ξανά την οθόνη αφού κρυώσει ο προβολέας. Αν το πρόβλημα δεν επιλυθεί, επικοινωνήστε με την Dell™.</p>
<p>Το LED TEMP (Θερμοκρασία) είναι πορτοκαλί που αναβοσβήνει</p>	<p>Εάν αποτύχει ο ανεμιστήρας του προβολέα, ο προβολέας θα σβήσει αυτόματα. Διαγράψτε τη λειτουργία του προβολέα πατώντας παρατεταμένα το πλήκτρο POWER (τροφοδοσίας) για 10 δευτερόλεπτα. Περιμένετε για περίπου 5 λεπτά και προσπαθήστε ξανά να ενεργοποιήσετε. Αν το πρόβλημα δεν επιλυθεί, επικοινωνήστε με την Dell™.</p>
<p>Η OSD δεν εμφανίζεται στην οθόνη</p>	<p>Πατήστε το κουμπί Menu (Μενού) στον πίνακα για 15 δευτερόλεπτα για να ξεκλειδώσετε την OSD. Ανατρέξτε στο Menu Lock (Κλειδώμα Μενού) στο σελίδα 39.</p>
<p>Το τηλεχειριστήριο δεν λειτουργεί ομαλά ή λειτουργεί μόνο σε πολύ περιορισμένη απόσταση</p>	<p>Μπορεί να τελειώνει η μπαταρία. Ελέγξτε αν η ένδειξη LED από το τηλεχειριστήριο είναι πολύ αχνή. Αν είναι, αλλάξτε τη μπαταρία με μια καινούρια μπαταρία τύπου CR2032.</p>

Σήματα καθοδήγησης

Κατάσταση προβολέα	Περιγραφή	Κουμπιά ελέγχου		Ένδειξη	
		Τροφοδοσία (Μπλε/Πορτοκαλί)	Θερμοκρασία (Πορτοκαλί)		(Πορτοκαλί)
Κατάσταση αναμονής	Ο προβολέας βρίσκεται σε κατάσταση Αναμονής. Είναι έτοιμος για ενεργοποίηση.	ΜΠΛΕ Αναβόσβημα	Ανενερ		Ανενερ
Κατάσταση προθέρμανσης	Ο προβολέας χρειάζεται κάποιο χρόνο για να προθερμανθεί και να ανάψει.	ΜΠΛΕ	Ανενερ		Ανενερ
Αναμμένο LED	Ο προβολέας βρίσκεται στην Κανονική κατάσταση λειτουργίας, έτοιμος για προβολή εικόνας.  Σημείωση: Δεν υπάρχει πρόσβαση στο μενού OSD.	ΜΠΛΕ	Ανενερ		Ανενερ
Κατάσταση ψύξης	Ο προβολέας ψύχεται για να κλείσει.	ΜΠΛΕ	Ανενερ		Ανενερ
Υπερθέρμανση προβολέα	Οι οπές αερισμού πρέπει να έχουν φράξει ή η θερμοκρασία του περιβάλλοντος να είναι πάνω από 35°C. Ο προβολέας αυτόματα κλείνει. Σηγουρευτείτε ότι οι οπές αερισμού δεν έχουν φράξει ή η θερμοκρασία του περιβάλλοντος είναι μέσα στα όρια λειτουργίας. Αν το πρόβλημα δεν επιλυθεί, επικοινωνήστε με την Dell.	Ανενερ	ΠΟΡΤΟΚΑ ΛΙ		Ανενερ
Βλάβη του ανεμιστήρα	Ένας από τους ανεμιστήρες έχει πάθει βλάβη. Ο προβολέας αυτόματα κλείνει. Αν το πρόβλημα δεν επιλυθεί, επικοινωνήστε με την Dell.	Ανενερ	ΠΟΡΤΟΚΑ ΛΙ Αναβόσβημα		Ανενερ
Αστοχία LED	Τερματισμός LED.	Ανενερ	Ανενερ		ΠΟΡΤΟΚΑ ΛΙ

Προδιαγραφές

Λυχνία Φωτός	0,45" WXGA S450 DMD, DarkChip3™
Φωτεινότητα	300 ANSI Lumens (Μέγ.)
Αναλογία Αντίθεσης	10000:1 Συνήθης (Πλήρης /Καθόλου)
Ομοιομορφία	80% Συνήθης (Πρότυπο Ιαπωνίας - JBMA)
Αριθμός Εικονοστοιχείων	1280 x 800 (WXGA)
Εσωτερικό Flash	1 GB Μνήμης (Μέγ.)
Προβαλλόμενα Χρώματα	1,073 δισεκατομμύρια χρώματα
Φακός Προβολής	F-Stop: F/ 2,0 f=14,95 mm Σταθερός φακός Αναλογία ρίψης =1,5 ευρυγώνια και τηλεσκοπική Αναλογία μετατόπισης: 100%
Μέγεθος οθόνης προβολής	30~80 ίντσες (διαγώνιος)
Απόσταση Προβολής	3,18~8,48 πόδια (97 εκ ~ 258 εκ)
Συμβατότητα βίντεο	Συνιστώσα Βίντεο: NTSC (M, 3.58, 4.43), PAL (B, D, G, H, I, M, N, 4.43), SECAM (B, D, G, K, K1, L, 4.25, 4.4) Είσοδος Σύνθετου Βίντεο μέσω VGA: 1080i (50/60 Hz), 720p (50/60 Hz), 576i/p, 480i/p Σύνδεση εισόδου HDMI: 1080p, 720p, 576i/p, 480i/p
Τροφοδοτικό	Καθολικό AC 100-240 50-60 Hz με μετασχηματιστή 65 W

Κατανάλωση ενέργειας	Κανονική λειτουργία: 44 W ± 10% @ 110 Vac Eco Mode (Κατάσταση Eco): 36 W ± 10% @ 110 Vac Κατάσταση εξοικονόμησης ενέργειας: <10 W (Ελάχιστη ταχύτητα ανεμιστήρα) Κατάσταση αναμονής: < 0,5 W (VGA_OUT Off (Απενεργοποιημένη ΕΞΟΔ_VGA))
Ήχος	1 ηχείο x 1 watt RMS
Επίπεδο Θορύβου	36 dB(A) σε Κανονική κατάσταση, 32 dB(A) σε Κατάσταση Eco
Βάρος	0,8 λίμπες ± 0,05 λίμπες (0,36 κιλά ± 22,7 γραμ)
Διαστάσεις (Π x Υ x Β)	4,14 x 1,43 x 4,09 ίντσες (105,3 x 36,5 x 104 mm)

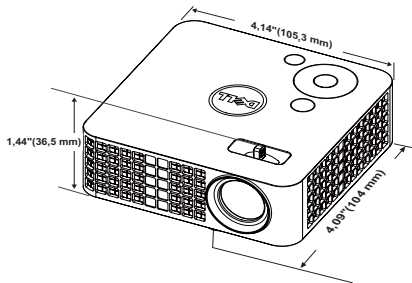

Περιβαλλοντικά	Θερμοκρασία λειτουργίας: 5°C έως 35°C (41°F έως 95°F) Υγρασία: μέγιστη 80% Θερμοκρασία φύλαξης: 0 °C έως 60 °C (32 °F έως 140 °F) Υγρασία: μέγιστη 90% Θερμοκρασία αποστολής: -20 °C έως 60 °C (-4 °F έως 140 °F) Υγρασία: μέγιστη 90%
Συνδέσεις εισόδου/εξόδου (I/O)	Ισχύς: Μία υποδοχή τροφοδοσίας DC Είσοδος VGA: Μία καθολική σύνδεση 24 ακροδεκτών (Μαύρο) για αναλογικά σήματα εισόδου RGB και για να υποστηρίζεται η έξοδος Ήχου.

Σύνδεση εισόδου HDMI: Ένας συνδετήρας HDMI για την υποστήριξη HDMI 1.3. Συμβατή με HDCP.

Είσοδος AV: Μία σύνδεση 3,5 mm για την υποστήριξη της εισόδου Ήχου/Βίντεο.

Θύρα USB (τύπος A): Ένας συνδετήρας USB για την υποστήριξη οθόνης USB, την αναπαραγωγή πολυμέσων (Βίντεο/Ήχος/Φωτογραφία) και την πρόσβαση στην αποθήκευση της Μνήμης USB (εσωτερικό πρόγραμμα flash/εσωτερική μνήμη) και προαιρετικό ασύρματο dongle που υποστηρίζεται.

Ο οδηγός USB thumb μπορεί να υποστηρίξει έως 32 GB.

Υποδοχή κάρτας MicroSD: Μία σύνδεση microSD για την υποστήριξη της αναπαραγωγής πολυμέσων (Βίντεο/Ήχος/Φωτογραφία) και αναβάθμιση υλικολογισμικού επεξεργαστή πολυμέσων και εικόνας.

Η κάρτα micro SD-HC μπορεί να υποστηρίξει έως 32 GB.

Ασύρματο Dongle
(Προαιρετικό)

Τυπική ασύρματη λειτουργία: IEEE802.11b/g/n

Ασύρματα: Ένας συνδετήρας USB (τύπου A) για την υποστήριξη ασύρματου dongle (Διεπαφή USB, προαιρετικό) και mobishow.

Περιβάλλον λειτουργικού συστήματος (OS):
Windows 7/Vista/XP/2000, MAC OS X

Φωτεινή πηγή

LED χωρίς υδράργυρο (έως 20000 ώρες σε Κανονική λειτουργία)



ΣΗΜΕΙΩΣΗ: Η βαθμονόμηση για τη ζωή του LED για οποιοδήποτε προβολέα είναι ένα μέτρο μόνον της υποβάθμισης της φωτεινότητας και δεν πρόκειται για μία προδιαγραφή για τον χρόνο που χρειάζεται ένα LED για να αποτύχει και να σταματήσει την εξαγωγή φωτός. Η ζωή του LED ορίζεται ως ο χρόνος που χρειάζεται για περισσότερο από 50 τοις εκατό ενός πληθυσμού δείγματος ενός LED για να μειωθεί η φωτεινότητα κατά περίπου 50 τοις εκατό των βαθμονομημένων lumens για το συγκεκριμένο LED. Η βαθμονόμηση της ζωής του LED δεν εγγυάται με κανένα τρόπο. Ο πραγματικός χρόνος ζωής ενός LED προβολέα διαφέρει ανάλογα με τις συνθήκες λειτουργίας και τους τρόπους χρήσης. Η χρήση ενός προβολέα σε συνθήκες πίεσης,

μεταξύ των οποίων περιλαμβάνονται και τα περιβάλλοντα με σκόνη, με υψηλές θερμοκρασίες πολλές ώρες ημερησίως και η απότομη απενεργοποίηση είναι πολύ πιθανόν να οδηγήσουν σε μικρότερο χρόνο ζωής του LED ή πιθανόν και σε ζημία στο LED.

Λειτουργίες Συμβατότητας (Αναλογική / Ψηφιακή)

Ανάλυση	Ρυθμός Ανανέωσης (Hz)	Συχνότητα Hsync (KHz)	Ρολόι εικονοστοιχείων (MHz)
640 x 350	70,087	31,469	25,175
640 x 480	59,940	31,469	25,175
720 x 480 p60	59,940	31,469	27,000
720 x 576 p50	50,000	31,250	27,000
720 x 400	70,087	31,469	28,322
640 x 480	75,000	37,500	31,500
640 x 480	85,008	43,269	36,000
800 x 600	60,317	37,879	40,000
800 x 600	75,000	46,875	49,500
800 x 600	85,061	53,674	56,250
1024 x 768	60,004	48,363	65,000
1280 x 720 p50	50,000	37,500	74,250
1280 x 720 p60	60,000	45,000	74,250
1920 x 1080 i50	50,000	28,125	74,250
1920 x 1080 i60	60,000	33,750	74,250
1280 x 720	59,855	44,772	74,500
1024 x 768	75,029	60,023	78,750
1280 x 800	59,810	49,702	83,500
1366 x 768	59,790	47,712	85,500
1360 x 768	60,015	47,712	85,500
1024 x 768	84,997	68,677	94,500
1440 x 900	59,887	55,935	106,500
1280 x 1024	60,020	63,981	108,000
1400 x 1050	59,978	65,317	121,750
1280 x 800	84,880	71,554	122,500
1280 x 1024	75,025	79,976	135,000
1440 x 900	74,984	70,635	136,750
1680 x 1050	59,954	65,290	146,250
1280 x 960	85,002	85,938	148,500
1920 x 1080	60,000	67,500	148,500

Επικοινωνία με τη Dell

Για τους πελάτες στις ΗΠΑ, καλέστε 800-WWW-DELL (800-999-3355).



ΣΗΜΕΙΩΣΗ: Εάν δεν διαθέτετε ενεργή σύνδεση για το διαδίκτυο, μπορείτε να βρείτε τα στοιχεία επικοινωνίας στην απόδειξη αγοράς, το δελτίο συσκευασίας, τον λογαριασμό ή τον κατάλογο προϊόντων της Dell.

Η Dell™ παρέχει πολλές επιλογές διαδικτυακής και τηλεφωνικής υποστήριξης και υπηρεσιών. Η διαθεσιμότητα διαφέρει ανά χώρα και προϊόν και ορισμένες υπηρεσίες μπορεί να μην διατίθενται στην περιοχή σας. Αν θέλετε να επικοινωνήσετε με τη Dell σχετικά με ζητήματα πωλήσεων, τεχνικής υποστήριξης ή εξυπηρέτησης πελατών:

- 1 Επισκεφτείτε **Support.dell.com**.
- 2 Επαληθεύστε τη χώρα ή την περιοχή σας στο αναπτυσσόμενο μενού **Επιλογή χώρας/Περιοχής** στο κάτω μέρος της σελίδας.
- 3 Κάντε κλικ στο **Επικοινωνήστε μαζί μας** στην αριστερή πλευρά της σελίδας.
- 4 Επιλέξτε τον κατάλληλο δεσμό υπηρεσίας ή υποστήριξης με βάση την ανάγκη σας.
- 5 Επιλέξτε τον τρόπο επικοινωνίας με τη Dell που σας βολεύει.

Παράρτημα: Γλωσσάριο

ANSI Lumens — Ένα πρότυπο για τη μέτρηση της φωτεινότητας. Υπολογίζεται διαιρώντας μια εικόνα ενός τετραγωνικού μέτρου σε εννιά όμοια τετράγωνα, μετρώντας τα λουξ (ή τη φωτεινότητα) στο κέντρο κάθε τετραγώνου και λαμβάνοντας το μέσο όρο αυτών των εννιά σημείων.

Λόγος διαστάσεων — Η πιο δημοφιλής αναλογία εικόνας είναι 4:3 (4 προς 3). Οι πρώτες τηλεοράσεις και τα φορμά εικόνας του υπολογιστή είναι σε αναλογία εικόνας 4:3, που σημαίνει πως το πλάτος της εικόνας είναι 4/3 φορές μεγαλύτερο του ύψους της.

Φωτεινότητα — Η ποσότητα του φωτός που εκπέμπεται από μια οθόνη ή μια οθόνη προβολέα ή συσκευή προβολής. Η φωτεινότητα του προβολέα μετράται σε μονάδες ANSI lumens.

Χρωματική Θερμοκρασία — Η χρωματική εμφάνιση του λευκού φωτός. Η χαμηλή θερμοκρασία χρώματος έχει ως αποτέλεσμα πιο 'ζεστό' φως (περισσότερο κίτρινο/κόκκινο) ενώ η υψηλή θερμοκρασία χρώματος έχει ως αποτέλεσμα πιο 'κρύο' φως (περισσότερο μπλε). Η πρότυπη μονάδα μέτρησης της θερμοκρασίας χρώματος είναι το Kelvin (K).

Συνιστώσα Βίντεο— Μια μέθοδος παροχής βίντεο υψηλής ποιότητας σε μορφή που αποτελείται από το σήμα έντασης φωτεινότητας και δύο ξεχωριστά σήματα χρωματικής διαφοράς και ορίζονται ως Y'Pb'Pr' για το αναλογικό και Y'Cb'Cr' για το ψηφιακό component. Το component βίντεο είναι διαθέσιμο σε συσκευές αναπαραγωγής DVD.

Σύνθετου Βίντεο — Σήμα βίντεο το οποίο συνδυάζει τα luma (φωτεινότητα), chroma (χρώμα), burst (αναφορά χρώματος) και sync (οριζόντια και κάθετα σήματα συγχρονισμού) σε μια κυματομορφή σήματος η οποία μεταφέρεται σε ένα και μοναδικό ζεύγος καλωδίων. Υπάρχουν τρία είδη φορμά, ονομαστικά, NTSC, PAL και SECAM.

Συμπιεσμένη Ανάλυση — Εάν οι εικόνες εισόδου έχουν υψηλότερη ανάλυση από την ανάλυση του προβολέα, η επακόλουθη εικόνα θα κλιμακωθεί ώστε να ταιριάζει με την ανάλυση που υποστηρίζει ο προβολέας. Η συμπίεση σε μια ψηφιακή συσκευή σημαίνει ότι κάποιο περιεχόμενο της εικόνας θα χαθεί.

Αναλογία Αντίθεσης — Το εύρος των φωτεινών και των σκοτεινών τιμών σε μια εικόνα ή η αναλογία ανάμεσα στις μέγιστες και τις ελάχιστες τιμές τους. Υπάρχουν δύο μέθοδοι που χρησιμοποιούνται από τη βιομηχανία προβολέων για τη μέτρηση της αναλογίας:

1 *Πλήρης/Καθόλου* — μετρά την αναλογία της εξόδου φωτός πλήρως λευκής εικόνας (full on) και της εξόδου φωτός πλήρως μαύρης (full off) εικόνας.

2 *ANSI* — μετρά ένα μοτίβο 16 εναλλασσόμενων μαύρων και άσπρων τετραγώνων. Η μέση έξοδος φωτός από τα λευκά τετράγωνα διαιρείται με τη μέση έξοδο φωτός από τα μαύρα τετράγωνα για να προσδιορίσει την αναλογία αντίθεσης *ANSI*.

Η αντίθεση *Πλήρης/Καθόλου* είναι πάντα μεγαλύτερος αριθμός από την αντίθεση *ANSI* για τον ίδιο προβολέα.

dB decibel (ντεσιμπέλ)—Μια μονάδα που χρησιμοποιείται για να εκφράσει τη σχετική διαφορά στην ισχύ ή την ένταση, συνήθως ανάμεσα σε δύο ακουστικά ή ηλεκτρικά σήματα, η οποία ισούται με δέκα φορές το λογάριθμο της αναλογίας των δύο επιπέδων.

Διαγώνιος Οθόνης — Μια μέθοδος μέτρησης του μεγέθους μιας οθόνης ή μιας προβαλλόμενης εικόνας. Η μέτρηση γίνεται από τη μια γωνία στην απέναντι γωνία. Μια οθόνη με ύψος 9 πόδια (2,7μ) και πλάτος 12 πόδια (3,6μ) έχει διαγώνιο 15 πόδια (4,5μ). Το παρόν έγγραφο υποθέτει πως οι διαστάσεις της διαγωνίου είναι για την παραδοσιακή αναλογία 4:3 μιας εικόνας υπολογιστή όπως στο παραπάνω παράδειγμα.

DLP® —Digital Light Processing™ (Ψηφιακή Επεξεργασία Φωτός)— Μια τεχνολογία αντανakλαστικής προβολής που αναπτύχθηκε από την Texas Instruments και η οποία χρησιμοποιεί μικρούς χειριζόμενους καθρέπτες. Το φως που περνάει από ένα φίλτρο χρώματος στέλνεται στους καθρέπτες DLP οι οποίοι κατανέμουν τα RGB χρώματα σε μια εικόνα η οποία προβάλλεται στην οθόνη, μια συσκευή αλλιώς γνωστή ως DMD.

DMD— Digital Micro- Mirror Device— Κάθε DMD αποτελείται από χιλιάδες κεκλιμένους, μικροσκοπικούς καθρέπτες από κράμα αλουμινίου που είναι προσαρτημένοι σε ένα κρυμμένο ζύγωμα.

Εστιακή Απόσταση — Η απόσταση από την επιφάνεια ενός φακού μέχρι το σημείο εστίασής του.

Συχνότητα — Είναι ο ρυθμός της επανάληψης των ηλεκτρικών σημάτων σε κύκλους ανά δευτερόλεπτο. Μετριέται σε Hz (Hertz).

HDCP — Πρωτόκολλο Προστασίας Ψηφιακού Περιεχομένου Ευρείας Ζώνης — Μία προδιαγραφή που ανέπτυξε η Intel™ Corporation για να προστατεύσει τη ψηφιακή διασκέδαση μέσω ψηφιακής διεπαφής όπως DVI, HDMI.

HDMI— Διεπαφή πολυμέσων υψηλής ανάλυσης — Το HDMI μεταφέρει σήμα βίντεο υψηλής ανάλυσης Μην συμπιεσμένο μαζί με ψηφιακό ήχο και δεδομένα ελέγχου συσκευής σε μια και μόνο υποδοχή.

Hz (Hertz) — Μονάδα συχνότητας.

Διόρθωση Τραπεζίου — Συσκευή που διορθώνει μια εικόνα από την παραμόρφωση (συνήθως ένα εφέ πλατιάς κορυφής με στενή βάση) μιας προβαλλόμενης εικόνας η οποία προκαλείται από λάθος γωνία του προβολέα σε σχέση με την οθόνη.

Μέγιστη Απόσταση — Η απόσταση από την οθόνη στην οποία μπορεί ο προβολέας να προβάλει μια εικόνα η οποία μπορεί να χρησιμοποιηθεί (είναι αρκετά φωτεινή) σε ένα τελείως σκοτεινό δωμάτιο.

Μέγιστο Μέγεθος Εικόνας — Η μεγαλύτερη εικόνα που μπορεί να προβάλει ένας προβολέας σε ένα σκοτεινό δωμάτιο. Αυτό συνήθως περιορίζεται από το εστιακό εύρος των οπτικών.

Ελάχιστη Απόσταση — Η κοντινότερη θέση στην οποία μπορεί να εστιάσει ένας προβολέας μια εικόνα στην οθόνη.

NTSC — National Television Standards Committee. Πρότυπο βίντεο και μεταδόσεων της Βορείου Αμερικής, με φορμά βίντεο 525 γραμμές στα 30 πλαίσια ανά δευτερόλεπτο.

PAL — Phase Alternating Line. Ευρωπαϊκό πρότυπο βίντεο και μεταδόσεων, με φορμά βίντεο 625 γραμμές στα 25 πλαίσια ανά δευτερόλεπτο.

Αντίστροφη Εικόνα Λειτουργία που σας επιτρέπει να αντιστρέψετε την εικόνα οριζοντίως. Όταν χρησιμοποιείται σε κανονικό περιβάλλον πρόσθιας προβολής, το κείμενο, τα γραφικά κτλ είναι ανάποδα. Η αντίστροφη εικόνα χρησιμοποιείται για οπίσθια προβολή.

RGB — Red, Green, Blue (Κόκκινο, Πράσινο, Μπλε) — χρησιμοποιείται συνήθως για να περιγράψει μια οθόνη που απαιτεί ξεχωριστά σήματα για καθένα από τα τρία χρώματα.

SECAM — Ένα Γαλλικό και διεθνές πρότυπο μετάδοσης για βίντεο και μετάδοση, παρόμοιο με το PAL αλλά με διαφορετική μέθοδο αποστολής πληροφοριών χρώματος.

SVGA Super Video Graphics Array— αριθμός εικονοστοιχείων 800 x 600.

SXGA— Super Extended Graphics Array— αριθμός εικονοστοιχείων 1280 x 1024.

UXGA Ultra Extended Graphics Array— αριθμός εικονοστοιχείων 1600 x 1200.

VGA — Video Graphics Array — αριθμός εικονοστοιχείων 640 x 480.

XGA — Extended Video Graphics Array— αριθμός εικονοστοιχείων 1024 x 768.

WXGA — Wide Extended Graphics Array — αριθμός pixel 1280 x 800.

Φακός Εστίασης — Φακός με μεταβλητή εστιακή απόσταση που επιτρέπει στο χειριστή να μετακινήσει αυτό που βλέπει μέσα η έξω, κάνοντάς το μικρότερο ή μεγαλύτερο.

Αναλογία Φακών Εστίασης — Είναι η αναλογία ανάμεσα στη μικρότερη και τη μεγαλύτερη εικόνα που μπορεί να προβάλει ένας φακός από μια σταθερή απόσταση. Για παράδειγμα, μια αναλογία φακών εστίασης 1,4:1 σημαίνει πως μια εικόνα 10 ποδιών (3μ) χωρίς εστίαση θα ήταν μια εικόνα (4,2μ) ποδιών με πλήρη εστίαση.

Ευρετήριο

Π

Προδιαγραφές

Ήχος 62

Περιβαλλοντικά 62

Προβαλλόμενα Χρώματα 61

Επίπεδο Θορύβου 62

Απόσταση Προβολής 61

Διαστάσεις 62

Αναλογία Αντίθεσης 61

Αριθμός Εικονοστοιχείων 61

Εσωτερικό Flash 61

Βάρος 62

Κατανάλωση ενέργειας 62

Λυχνία Φωτός 61

Μέγεθος οθόνης προβολής 61

Ομοιομορφία 61

Φακός Προβολής 61

Τροφοδοτικό 61

Συνδέσεις εισόδου/εξόδου (I/O)
62

Συμβατότητα βίντεο 61

Φωτεινότητα 61

Προβολή στην Οθόνη 29

Πίνακας ελέγχου 23

Ε

Επαναφορά, Εργοστασιακές
Ρυθμίσεις 38

Επικοινωνία με την Dell 6, 59

Επίλυση Προβλημάτων 56

Επικοινωνία με την Dell 56

Ενεργοποίηση / Απενεργοποίηση
του προβολέα

Απενεργοποίηση του προβολέα
18

Ενεργοποίηση του προβολέα 18

Εξοικονόμηση ενέργειας 42

Δίσκος USB Flash 16

D

Dell

επικοινωνία 66

Θ

Θέση Μενού 39

Θύρες σύνδεσης

Έξοδος VGA-A (βρόγχος
οθόνης) 10

Καθολική σύνδεση ΕΙΣ/ΕΞ για
είσοδο VGA και
είσοδο/έξοδο Ήχου 10

Υποδοχή κάρτας MicroSD 10

Σύνδεση HDMI 10

Σύνδεσμος εισ A/V 10

Συνδετήρας A τύπου USB 10

K

- Κεντρική Μονάδα 8
 - Πίνακας ελέγχου 8
 - Δαχτυλίδι εστίασης 8
 - Φακός 8
 - Τροχός ρύθμισης κλίσης 8
- Κωδικός πρόσβασης 39

M

- Μετασηματιστής AC 14
- INPUT SOURCE (ΠΗΓΗ ΕΙΣΟΔΟΥ) 29
- Menu Timeout (Χρόνος Εμφάνισης Μενού) 39
- Menu Transparency (Διαφάνεια Μενού) 39

Σ

- Σύνδεση σε υπολογιστή με Καλώδιο USB 12
- Σύνδεση σε συσκευή DVD με καλώδιο A/V προς RCA 14
- Σύνδεση του Προβολέα
 - Καλώδιο A/V προς RCA υποδοχής 3,5 mm 14
 - Καλώδιο HDMI 15
 - Καλώδιο τροφοδοσίας 11, 12, 14, 15, 16, 17
 - Καλώδιο USB-A προς USB-A 12
 - Καθολικό καλώδιο 24
 - ακροδεκτών προς VGA 11
 - Μετασηματιστής AC 11, 12, 15

- Σύνδεση με καλώδιο HDMI 15
- Σε Υπολογιστή 11

T

- Τηλεχειριστήριο 25
- τηλεφωνικοί αριθμοί 66
- στήριξη
 - επικοινωνία με τη Dell 66

P

- Password 39
- Ρύθμιση της Προβαλλόμενης Εικόνας 19
 - χαμήλωμα του προβολέα
 - Μπροστινός τροχός ρύθμισης κλίσης 19
 - Ρύθμιση του Ύψους του Προβολέα 19
- Ρύθμιση του Ζουμ και της Εστίασης του Προβολέα 20
 - Δαχτυλίδι εστίασης 20
- Ρυθμίσεις μενού 39
- Ρυθμίσεις ρεύματος 42, 43

T

- Test Pattern (Μοτίβο Δοκιμής) 37